

QUICK STEP

- EN Rope clamp for right / left foot.
IT Bloccante per piede destro / sinistro.
FR Bloqueur de pied droit / gauche.
DE Rechte / linke Fußklemme.
ES Bloqueador de pie derecho / izquierdo.
PL Zacisk linowy prawej / lewej stopy.
PT Grampo da corda para o pé direito / esquerdo.
SE Repklämma för höger / vänster fot.
FI Jalkanousulaite oikeaan / vasempaan jalkaan.
NO Tauklemme for høyre / venstre fot.
DK Rebklemme til højre / venstre fod.
NL Touwklem voor rechtersvoet/linkersvoet.
SI Sponka za vrv za desno / levo nogo.
SK Lanová slučka pre pravú / ľavú nohu.
RO Clema de coardă pentru piciorul drept / stâng.
CZ Lanová smyčka pro pravou / levou nohu. Rope clamp for right / left foot.
HU Kötélbilincs jobb / bal lábra.
GR Σφιγκτήρας σχοινιού για δεξί / αριστερό πόδι.
EE Kõieklamber parema / vasaku jala jaoks.
LV Virves skava labajai / kreisajai pēdai.
LT Virvės spaustukas dešinei / kairiai kojai.
BG Самохват за въже за десен / ляв крак.
HR Hvataljka za užu za desno / lijevo stopalo.
CN 左脚/右脚上升器。
JP 右足・左足用ロープクランプ。

MADE IN ITALY NOT A PPE



1 MODELS

Model	Ref. No.	Foot	g	
QUICK STEP-A	2D654D	Right	165 g	EN 1891 / EN 892 Ø 8-13 mm
	2D654S	Left	165 g	
QUICK STEP-S	2D655D	Right	155 g	
	2D655S	Left	155 g	

 **Attention!** Not to a PPE.
DANGER

2 NOMENCLATURE OF PARTS

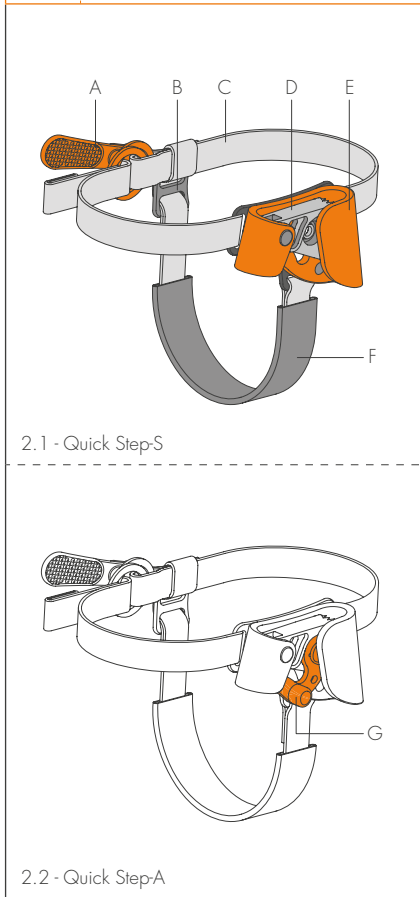

3 MARKINGS

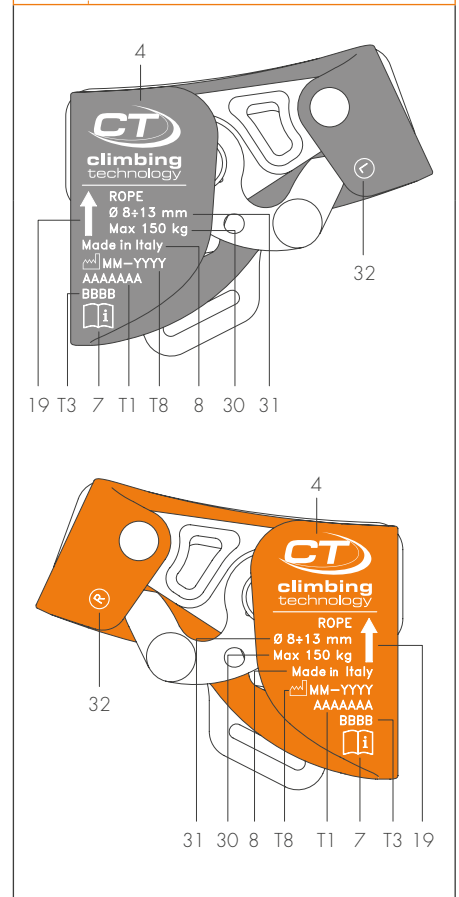

4 QUICK STEP-A - INSERTION OF THE ROPE

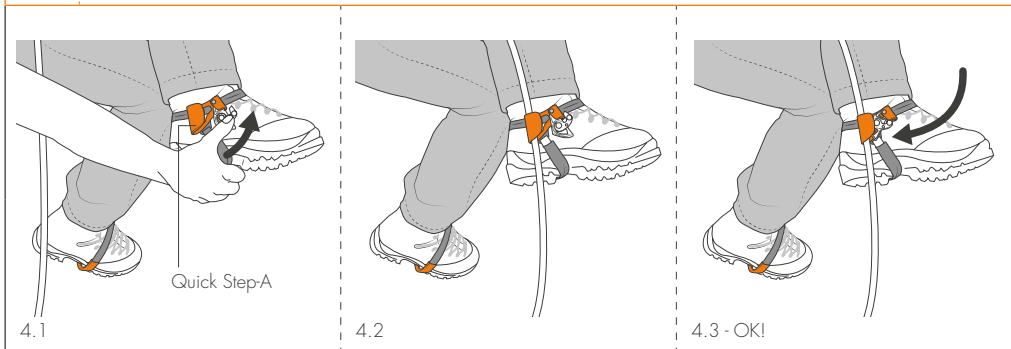

5 QUICK STEP-S - INSERTION OF THE ROPE

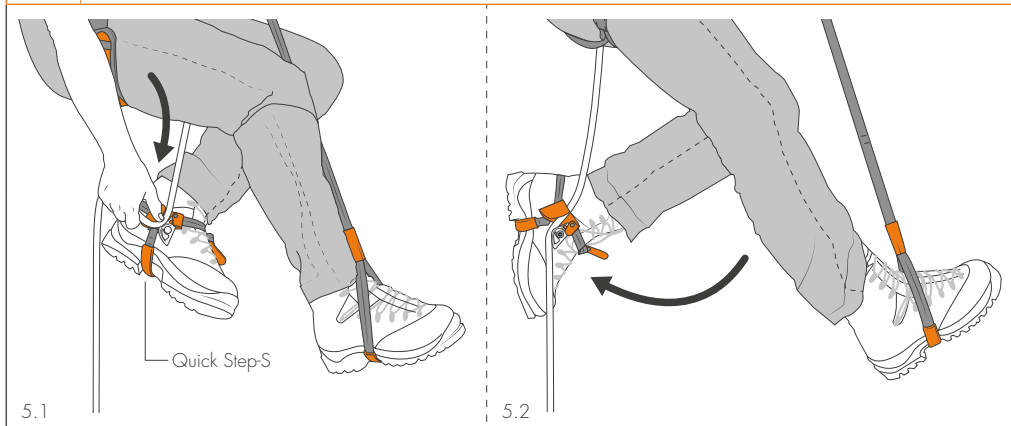

6 QUICK STEP-S - SIMULTANEOUS SPELEO PROGRESSION

6.1 - Compatibility

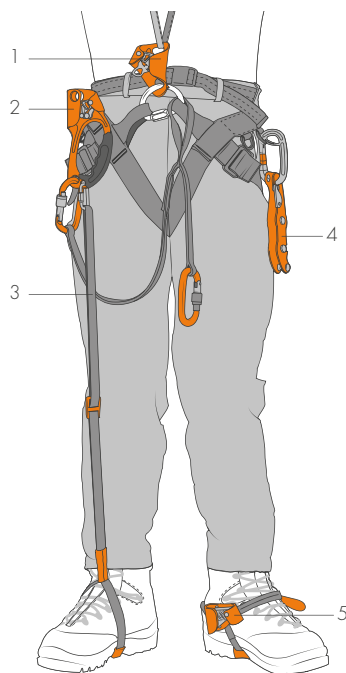

1) Chest ascender; 2) Ascent handle; 3) Foot loop; 4) Caving descender; 5) Quick Step-S.

6.2

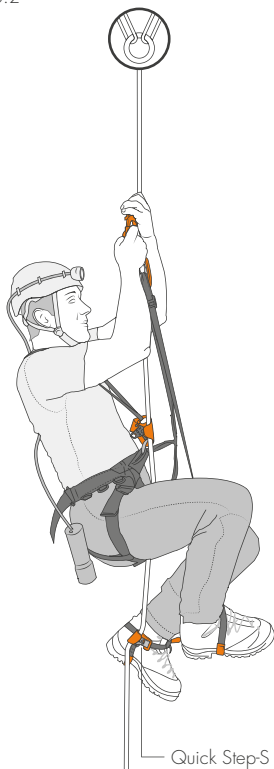

6.3



7 QUICK STEP-S - ALTERNATE SPELEO PROGRESSION

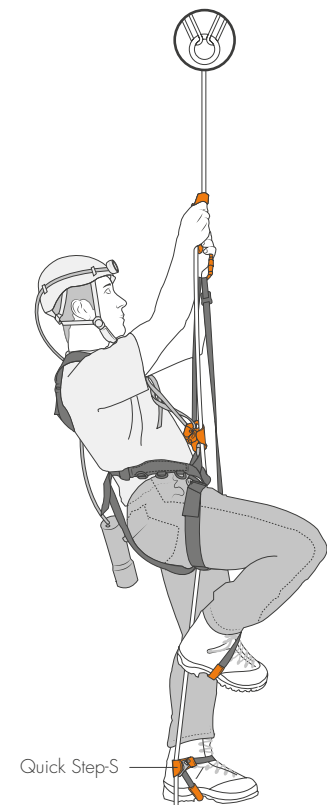

7.1



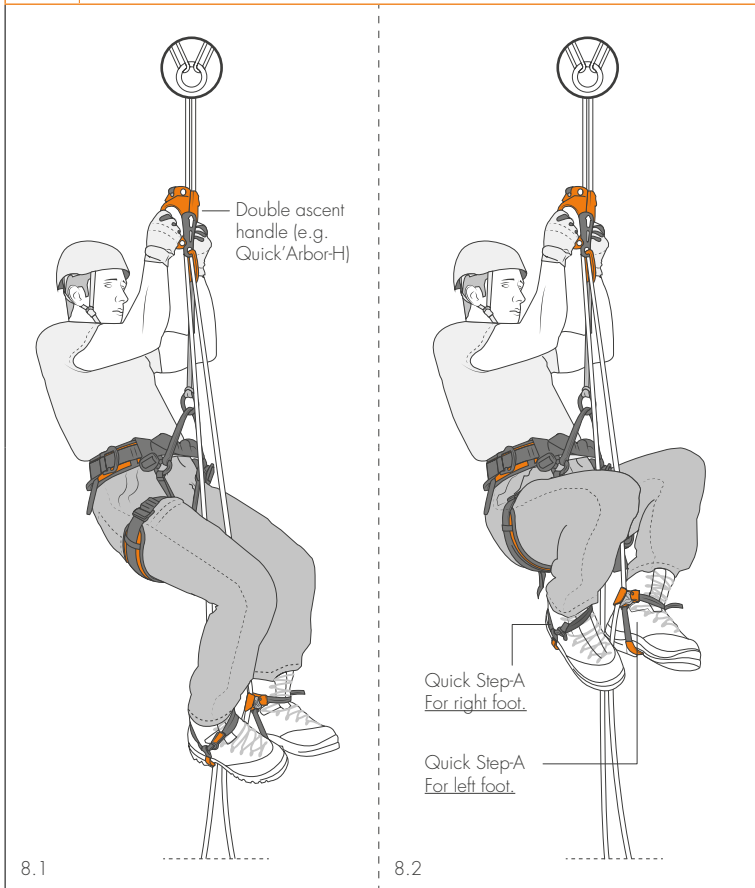

7.2

8 QUICK STEP-A - TREE CLIMBING PROGRESSION



9 SPARE PARTS

Spare part Ref. No.	Compatibility	Foot	Ref. No.
7K65400001 	QUICK STEP-A	Right	2D654D
		Left	2D654S
	QUICK STEPS	Right	2D655D
		Left	2D655S
7K65400002 	QUICK STEP-A	Right	2D654D
		Left	2D654S
	QUICK STEPS	Right	2D655D
		Left	2D655S

The instruction manual for this device consists of general and specific instructions, both must be carefully read and understood before use. **Attention!** This leaflet shows the specific instruction only.

SPECIFIC INSTRUCTIONS QUICK STEP-A/S.

This note contains the necessary information for a correct use of the following product/s: rope clamps for right/left foot Quick Step-A/S.

1) FIELD OF APPLICATION.

The rope clamps for foot Quick Step-A/S are not personal protection equipment (P.P.E.). They are only accessories to facilitate rope ascents and they must not be used to prevent falling from a height. They keep the rope stretched under the body of the user, thus facilitating the flow of the other blocking devices and helping to keep the body of the user vertical.

1.1 - Quick Step-A model (Fig. 2.2). This version comes with a lever that keeps the device open to facilitate insertion of the rope and prevent it from coming out. Ideal for tree climbing and work at a height.

1.2 - Quick Step-S model (Fig. 2.1). This version does not come with an opening lever, so the rope can be inserted with a single hand and released rapidly by a simple leg movement.

2) NOMENCLATURE (Fig. 2). A) Release lever. B) Bottom buckle. C) Adjusting webbing. D) Locking cam. E) Body. F) Protection webbing. G) Opening/safety lever.

2.1 - Main materials. Refer to the legend in the general instructions (paragraph 2.4): 2 (locking cam); 3 (body); 7 (protection webbing); 10 (adjusting webbing).

3) MARKING.

Numbers/letters without caption: refer to the legend in the general instructions (paragraph 5).

3.1 - General (Fig. 3). Indications: 4; 7; 8; 19; 30) Maximum load permitted; 31) Permitted rope diameters; 32) For left (L) or right (R) foot.

3.2 - Traceability (Fig. 3). Indications: T1; T3; T8.

4) COMPATIBILITY.

The device can be only used with ropes (core + sheath) static or semi-static (EN 1891) or dynamic (EN 892) Ø 8-13 mm. **Attention!** Do not use on metal cables or plied ropes.

5) CHECKS.

Further to the checks listed below, comply with what indicated in the general instructions (paragraph 3). Before each use, verify that: the cam teeth are present and show no signs of wear. During each use: check regularly the buckles and the adjustment devices.

6) ISTRUCTIONS FOR USE.

6.1 - Fixing on the boot. Put on the device so that the body is on the inner side of the boot and the protection webbing sits in the hollow under the sole. Adjust the height of the device on the bottom buckle and regulate the adjusting webbing so that the system is correctly tensioned and adhere to the boot.

6.2 - Insertion of the rope. Quick Step-A model. Turn the lever to open the cam (Fig. 4.1). Couple the lever with the body of the device. Insert the rope on the device (Fig. 4.2), and release the lever to close the cam (Fig. 4.3). Quick Step-S model. Push the rope against the locking cam to insert it (Fig. 5.1).

6.3 - Function testing. Before the use, check that the device runs freely upwards and locks in the desired position.

6.4 - Removing of the rope. Quick Step-A model. Turn the lever to open the cam, couple the lever with the body of the device and then remove the rope. Quick Step-S model. Bend the leg backwards to release the rope from the cam so that it can be removed (Fig. 5.2).

6.5 - Removing from the boot. Pull the release lever to slacken the system and remove it from the boot.

6.6 - Speleo progression technique. A right or left Quick Step-S is used for ascending on a single rope, in combination with a left or right ascent handle, a chest ascender and a foot loop. Progression can be: simultaneous, by pushing both legs together (Fig. 6.2-6.3); alternate, by pushing one leg after the other sequentially (Fig. 7.1-7.2).

6.7 - Tree climbing progression technique. Two Quick Step-A devices (right and left) are used for ascending on a double rope, in combination with a double ascent handle (e.g. Quick'Arbor H). Progression is simultaneous and takes place by pushing both legs together (Fig. 8.1-8.2).

7) REPLACEMENT PARTS.

This product is compatible only with with the spare parts listed below: spare lower strap (Ref. No. 7K65400001); spare upper strap (Ref. No. 7K65400002).

Attention! Before installing a replacement part, carefully read and understand the instructions for use of the device on which it will be installed. **Attention!** Before use make sure that the spare part is correctly installed.

Le istruzioni d'uso di questo dispositivo sono costituite da un'istruzione generale e da una specifica ed entrambe devono essere lette attentamente prima dell'utilizzo. **Attenzione!** Questo foglio costituisce solo l'istruzione specifica.

ISTRUZIONI SPECIFICHE QUICK STEP-A/S.

Questa nota contiene le informazioni necessarie per un utilizzo corretto del seguente prodotto/i: bloccanti per piede destro/sinistro Quick Step-A/S.

1) CAMPO DI APPLICAZIONE.

I bloccanti da piede Quick Step-A/S non sono dei dispositivi di protezione individuale (D.P.I.). Essi sono solo degli accessori che facilitano la risalita su corda e non devono essere impiegati per la protezione contro le cadute dall'alto. Essi mantengono tesa la corda al di sotto dell'utilizzatore, facilitando lo scorrimento degli altri dispositivi bloccanti e aiutando a mantenere verticale il corpo dell'utilizzatore.

1.1 - Modello Quick Step-A (Fig. 2.2). Questa versione è dotata di una levetta di apertura che consente di mantenere il dispositivo aperto, per facilitare l'inserimento della corda e impedirne la fuoriuscita accidentale. Ideale per tree climbing e lavori in altezza.

1.2 - Modello Quick Step-S (Fig. 2.1). Questa versione è sprovvista di levetta di apertura e, di conseguenza, è possibile inserire la corda con una sola mano e sganciarla rapidamente con un semplice movimento della gamba. Ideale per speleologia.

2) NOMENCLATURA (Fig. 2). A) Linguetta di sbloccaggio. B) Fibbia inferiore. C) Fettuccia di regolazione. D) Camma di bloccaggio. E) Corpo. F) Fettuccia di protezione. G) Leva di apertura/sicurezza.

2.1 - Materiali principali. Consultare la legenda nelle istruzioni generali (paragrafo 2.4): 2 (camma di bloccaggio); 3 (corpo); 7 (fettuccia di protezione); 10 (fettuccia di regolazione).

3) MARCATURA.

Numeri/lettere senza didascalia: consultare la legenda nelle istruzioni generali (paragrafo 5).

3.1 - Generale (Fig. 3). Indicazioni: 4; 7; 8; 19; 30) Carico massimo consentito; 31) Diametri di corda consentiti; 32) Per piede sinistro (L) o destro (R).

3.2 - Tracciabilità (Fig. 3). Indicazioni: T1; T3; T8.

4) COMPATIBILITÀ.

Il dispositivo può essere impiegato esclusivamente con corde (anima + calza) statiche o semistatiche [EN 1891] o dinamiche [EN 892] Ø 8-13 mm. **Attenzione!** Non utilizzare su cavo metallico o corda intrecciata.

5) CONTROLLI.

Oltre ai controlli indicati di seguito rispettare quanto indicato nelle istruzioni generali (paragrafo 3). Prima di ogni utilizzo verificare che: i denti della camma siano tutti presenti e senza usura. Durante ogni utilizzo: controllare regolarmente fibbie e/o dispositivi di regolazione.

6) ISTRUZIONI D'USO.

6.1 - Fissaggio allo scarpone. Calzare il dispositivo in modo che il corpo dello stesso si collochi sul lato interno del piede e che la fettuccia di protezione sia posizionata nell'incavo sotto la suola dello scarpone. Regolare l'altezza del dispositivo agendo sulla fibbia inferiore e tensionare la fettuccia di regolazione in modo che il sistema sia teso e perfettamente aderente allo scarpone.

6.2 - Inserimento della corda. Modello Quick Step-A. Aprire la camma ruotandola tramite la leva (Fig. 4.1). Agganciare la leva al corpo del dispositivo. Inserire la corda nel dispositivo (Fig. 4.2), quindi chiudere la camma sganciando la leva dal corpo (Fig. 4.3). Modello Quick Step-S. Spingere la corda sulla camma di bloccaggio in modo da inserirla all'interno del dispositivo (Fig. 5.1).

6.3 - Test di funzionamento. Prima di partire verificare che il dispositivo sia libero di scorrere verso l'alto e si blocchi nella posizione desiderata.

6.4 - Rimozione della corda. Modello Quick Step-A. Aprire la camma ruotandola tramite la leva, agganciarla al corpo del dispositivo e rimuovere quindi la corda. Modello Quick Step-S. Piegare la gamba all'indietro, in modo che la corda venga svincolata dalla camma e possa essere rimossa (Fig. 5.2).

6.5 - Disinstallazione. Tirare la linguetta di sbloccaggio in modo da allentare il sistema e poterlo sfilare dal piede.

6.6 - Tecnica di progressione speleo. Per la risalita su corda singola si utilizza un dispositivo Quick Step-S, destro o sinistro, in abbinamento ad una maniglia di risalita destra o sinistra, un bloccante ventrale e una staffa. La progressione può essere: simultanea, spingere contemporaneamente sulle due gambe (Fig. 6.2-6.3); alternata, spingere una gamba dopo l'altra in modo sequenziale (Fig. 7.1-7.2).

6.7 - Tecnica di progressione tree climbing. Per la risalita su corda doppia si utilizzano due dispositivi Quick Step-A, destro e sinistro, in abbinamento ad una maniglia di risalita doppia (es. Quick'Arbor H). La progressione è simultanea e avviene spingendo contemporaneamente sulle due gambe (Fig. 8.1-8.2).

7) PARTI DI RICAMBIO.

Questo prodotto è compatibile solo con le parti di ricambio elencate di seguito: fettuccia di ricambio inferiore (Ref. No. 7K65400001); fettuccia di ricambio superiore (Ref. No. 7K65400002). **Attenzione!** Prima di installare una parte di

Les instructions d'utilisation de ce dispositif comprennent une partie générale et une partie spécifique, lesquelles doivent toutes les deux être lues attentivement avant utilisation. **Attention !** La présente fiche ne contient que les instructions spécifiques.

INSTRUCTIONS SPÉCIFIQUES QUICK STEP-A/S.

Cette note contient les informations nécessaires à l'utilisation correcte du produit/s suivant/s : bloqueurs de pied droit et gauche Quick Step-A/S.

1) CHAMP D'APPLICATION.

Les bloqueurs de pied Quick Step-A/S ne sont pas des équipements de protection individuelle (E.P.I.). Ils sont de simples accessoires qui facilitent la remontée sur corde et qui ne doivent pas être utilisés pour la protection contre les chutes de hauteur. Ils gardent la corde tendue au-dessous de l'utilisateur, en facilitant le glissement des autres bloqueurs et en aidant le corps de l'utilisateur à rester en position verticale.

1.1 - Modèle Quick Step-A (Fig. 2.2). Version munie de levier d'ouverture permettant de maintenir le dispositif ouvert, pour faciliter l'introduction de la corde et empêcher qu'elle ne se désenfile accidentellement. Idéal pour l'élagage et les travaux en hauteur.

1.2 - Modèle Quick Step-S (Fig. 2.1). Version sans levier d'ouverture permettant d'introduire la corde d'une seule main et de la décrocher rapidement d'un simple mouvement de la jambe. Idéal pour la spéléologie.

2) NOMENCLATURE (Fig. 2). A) Languette de déblocage. B) Boucle inférieure. C) Sangle de réglage. D) Came de blocage. E) Corps. F) Sangle de protection. G) Levier d'ouverture/de sécurité.

2.1 - Matériaux principaux. Consulter la légende dans les instructions générales (paragraphe 2.4): 2 (came de blocage); 3 (corps); 7 (sangle de protection); 10 (sangle de réglage).

3) MARQUAGE.

Chiffres/lettres sans légende : consulter la légende dans les instructions générales (paragraphe 5).

3.1 - Général (Fig. 3). Indications : 4 ; 7 ; 8 ; 19 ; 30) Charge maximale permis ; 31) Diamètres de corde autorisés ; 32) Pour le pied gauche (L) ou droit (R).

3.2 - Traçabilité (Fig. 3). Indications : T1 ; T3 ; T8.

4) COMPATIBILITÉ.

Le dispositif peut être utilisé exclusivement avec des cordes (âme+gaine) statiques ou semi-statiques (EN 1891) ou dynamiques (EN 892) Ø 8-13 mm. **Attention!** Ne pas utiliser sur câble métallique ou corde tressée.

5) CONTROLES.

En plus des contrôles indiqués en suite, il faut respecter ce qui est indiqué dans les instructions générales (paragraphe 3). Avant chaque utilisation vérifier que : les dents de la came soient tous présents et sans des signes d'usure. Pendant chaque utilisation : inspecter régulièrement les boucles et/ou les dispositifs de réglage

6) instructions d'utilisation.

6.1 - Fixation sur la botte. Enfiler le dispositif de telle sorte que le corps du même se place sur le côté intérieur de la botte et que la sangle de protection entre dans le creux sous la semelle. Régler la hauteur du dispositif en agissant sur la boucle inférieure et tendre la sangle de réglage de façon à ce que le système soit tendu et adhère parfaitement à la botte.

6.2 - Insertion de la corde. Modèle Quick Step-A. Ouvrir la came en la faisant tourner à l'aide du levier (Fig. 4.1). Accrocher le levier au corps du dispositif. Insérer la corde dans le dispositif (Fig. 4.2), donc fermer la came en la décrochant du corps (Fig. 4.3). Modèle Quick Step-S. Accompagner la corde sur la came de blocage de manière à l'introduire à l'intérieur du dispositif (Fig. 5.1).

6.3 - Test de fonctionnement. Avant de partir, vérifier que le dispositif est libre de glisser vers le haut et se bloque dans la position souhaitée.

6.4 - Extraction de la corde. Quick Step-A. Ouvrir la came en la faisant tourner à l'aide du levier, l'accrocher au corps du dispositif et retirer donc la corde. Quick Step-S. Plier la jambe en arrière de telle sorte que la corde se dégage de la came et qu'il soit alors possible de l'enlever (Fig. 5.2).

6.5 - Enlèvement de la botte. Tirer la languette de déblocage pour relâcher le système et pouvoir l'extraire de la botte.

6.6 - Technique de progression en spéléologie. Pour la remontée sur corde simple, utiliser un dispositif Quick Step-S droit ou gauche associé à une poignée de remontée droite ou gauche, un bloqueur ventral et un étrier. La progression peut être: simultanée: se pousser simultanément sur les deux jambes (Fig. 6.2-6.3); alternée: pousser une jambe après l'autre en succession (Fig. 7.1-7.2).

6.7 - Technique de progression en élagage. Pour la remontée sur corde double, utiliser deux dispositifs Quick Step-A, droit et gauche, associés à une poignée de remontée double (ex. Quick'Arbor H). La progression est simultanée et se fait en se poussant simultanément sur les deux jambes (Fig. 8.1-8.2).

7) PIÈCES DE RECHANGE.

Ce produit est compatible uniquement avec les pièces de rechange listées ci-dessous : sangle de rechange inférieure (Ref. No. 7K65400001); sangle de rechange supérieure (Ref. No. 7K65400002). **Attention !** Avant d'installer une pièce de rechange, lisez et comprenez les instructions d'utilisation du dispositif

Die Gebrauchsanweisung zu diesem Produkt setzt sich aus einem allgemeinen und einem spezifischen Teil zusammen, wobei beide Teile vor der Verwendung des Produkts genau durchgelesen werden müssen. **Achtung!** Dieses Blatt enthält nur den allgemeinen Teil der Anleitung.

SPEZIFISCHE ANWEISUNGEN QUICK STEP-A/S.

Diese Anmerkung enthält die notwendigen Informationen für einen korrekten Gebrauch des folgenden Produktes/e: Rechten / Linken Fußklemme Quick Step-A/S.

1) ANWENDUNGSBEREICH.

Die Fußklemmen Quick Step-A/S sind keine persönliche Schutzausrüstung (PSA). Es ist Zubehör, das den Aufstieg am Seil erleichtert, indem es den Körper des Benutzers vertikal hält und darf demzufolge nicht als Absturzsicherung für Höhenarbeit verwendet werden. Die Klemmen halten das Seil unterhalb des Benutzers gespannt, vereinfachen damit das Gleiten anderer Sperrvorrichtungen und unterstützen den Körper des Benutzers, in der Vertikalen zu bleiben.

1.1 - Modell Quick Step-A (Abb. 2.2). Diese Version ist mit einem Öffnungshebel versehen, der das Gerät offen hält, um den Seileinzug zu erleichtern und ein zufälliges Herausrutschen zu vermeiden. Ideal für Baumpflege und für Arbeiten auf Höhen durchgeführt werden müssen.

1.2 - Modell Quick Step-S (Abb. 2.1). Version ohne Öffnungshebel, so kann das Seil mit nur einer Hand eingezogen und schnell, durch eine einfache Beinbewegung, herausgezogen werden. Ideal für Speläologen.

2) NOMENKLATUR (Abb. 2). A) Freigabelasche. B) Untere Seilschnalle. C) Regulierungsband. D) Blockiernocken. E) Körper. F) Sicherheitsband. G) Öffnungshebel / Sicherheitshebel.

2.1 - Hauptmaterialien. Die Legende in der allgemeinen Gebrauchsanweisung lesen (Absatz 2.4): 2 (Blockiernocken); 3 (Körper); 7 (Sicherheitsband); 10 (Regulierungsband).

3) MARKIERUNG.

Zahlen / Buchstaben ohne Bildunterschriften: die Legende in der allgemeinen Gebrauchsanweisung lesen (Absatz 5).

3.1 - Allgemeines (Abb. 3). Angaben: 4; 7; 8; 19; 30) Maximal zugelassene Belastung; 31) Zugelassene Seildurchmesser; 32) Für den linken (L) oder rechten (R) Fuß.

3.2 - Rückverfolgbarkeit (Abb. 3). Angaben: T1; T3; T8.

4) KOMPATIBILITÄT.

Das Gerät darf ausschließlich mit statischen oder halbstatistischen (EN1891) Seilen (Mantel+Kern) oder dynamischen Seilen (EN 892) verwendet werden, Ø 8-13 mm. **Achtung!** Keine Metallseile oder geflochtene Seile verwenden.

5) KONTROLLEN.

Zusätzlich zu den folgend angeführten Kontrollen, müssen die Hinweise in der allgemeinen Gebrauchsanweisung beachtet werden (Absatz 3). Vor jeder Benutzung muss überprüft werden: dass alle Nockenzähne vorhanden und nicht verschlissen sind. Während der Benutzung: regelmäßig Schnallen und/oder Einstellvorrichtungen kontrollieren

6) GEBRAUCHSANWEISUNG.

6.1 - Befestigung am Bergschuh. Das Gerät so befestigen, dass sich der Gerätekörper an der Innenseite des Schuhs ausrichtet und der Schutzriemen in die Aushöhlung der Schuhsohle platziert wird. Die Gerätehöhe mittels der unteren Seilschnalle regulieren und das Regulierungsband spannen, damit das System gespannt wird und perfekt am Schuh haftet.

6.2 - Einziehen des Seils. Modell Quick Step-A. Durch Drehen am Hebel den Nocken öffnen (Abb. 4.1) Den Hebel am Gerätekörper befestigen. Das Seil einziehen, indem die Richtung oben/unten beachtet werden muss (Abb. 4.2), dann den Nocken wieder schließen, indem der Hebel vom Körper gelöst wird (Abb. 4.3). Modell Quick Step-S. Das Seil gegen den Blockierungsnocken drücken und es in die Vorrichtung einziehen (Abb. 5.1).

6.3 - Funktionstest. Bevor gestartet wird, überprüfen, dass das Gerät frei nach oben gleiten kann und in der gewünschten Position sperrt.

6.4 - Entfernen des Seils. Modell Quick Step-A. Den Nocken öffnen, dazu diesen mit dem Hebel drehen, am Gerätekörper befestigen und schließlich das Seil herausnehmen. Modell Quick Step-S. Das Bein nach hinten biegen, damit das Seil vom Nocken befreit und beseitigt werden kann (Abb. 5.2).

6.5 - Vom Bergschuh lösen. Die Freigabelasche ziehen, damit sich das System lockert und vom Schuh abgezogen werden kann.

6.6 - Progressionstechnik für Speläologen. Für den Aufstieg am Einzelseil wird eine rechte oder linke Quick Step-S Vorrichtung in Kombination mit einem rechten bzw. linken Aufstieg-Griff, eine Bruststeigklemme und eine Trittleiter benutzt. Die Fortbewegung kann folgendermaßen vonstattengehen: simultan, indem man gleichzeitig mit beiden Beinen abdrückt (Abb. 6.2-6.3); abwechselnd, indem ein Bein nach dem anderen auf sequenzielle Weise fortbewegt (Abb. 7.1-7.2).

6.7 - Progressionstechnik für Baumpflege. Für den Aufstieg am Doppelseil werden zwei Quick Step-A-Vorrichtungen (rechts und links) in Kombination mit einem doppelten Seilklemmengriff (z. B. Quick'Arbor H) benutzt. Die Fortbewegung erfolgt simultan, indem man gleichzeitig mit beiden Beinen abdrückt (Abb. 8.1-8.2).

7) ERSATZTEILE. Dieses Produkt ist nur mit den folgenden spezifischen Ersatzteilen kompatibel: Ersatzteil für das untere Band (Nr. 7K65400001); Ersatzteil für das obere Band (Nr. 7K65400002). **Achtung!** Vor dem Installieren eines Ersatzteils die Gebrauchsanweisung des Geräts, auf dem es installiert werden soll, lesen und verstehen. **Achtung!** Vor dem Gebrauch sicherstellen, dass das Ersatzteil korrekt installiert wurde.

Las instrucciones de uso de este dispositivo están constituidas por una parte general y una específica, ambas deben leerse cuidadosamente antes del uso. **¡Atención!** Este folio presenta sólo las instrucciones específicas.

INSTRUCCIONES ESPECÍFICAS QUICK STEP-A/S.

Esta anotación incluye las informaciones necesarias para el uso correcto del siguiente producto/s: bloqueadores de pie derecho/izquierdo Quick Step-A/S.

1) ÁMBITO DE APLICACIÓN.

Los bloqueadores de pie Quick Step-A/S no son equipos de protección individual (E.P.I.). Son accesorios cuya función consiste en facilitar el ascenso sobre cuerda y no deben utilizarse para la protección contra caídas de altura. Esos mantienen la cuerda tensa abajo del usuario, facilitando el movimiento de otros dispositivos bloqueadores y ayudando el usuario a mantener su cuerpo recto.

1.1 - Modelo Quick Step-A (Fig. 2.2). Versión provista de palanca de apertura que permite mantener el dispositivo abierto para facilitar la introducción de la cuerda e impedir que se salga accidentalmente. Ideal para poda en altura y trabajos en altura.

1.2 - Modelo Quick Step-S (Fig. 2.1). Versión sin palanca de apertura, permite introducir la cuerda con una sola mano y desacoplarla rápidamente con un simple movimiento de la pierna. Ideal para espeleología.

2) NOMENCLATURA (Fig. 2). A) Lengüeta de desbloqueo. B) Hebilla inferior. C) Cinta de ajuste. D) Leva de bloqueo. E) Cuerpo. F) Cinta de seguridad. G) Palanca de apertura/seguridad.

2.1 - Materiales principales. Consulten la leyenda en las instrucciones generales (sección 2.4): 2 (leva de bloqueo); 3 (cuerpo); 7 (cinta de seguridad); 10 (cinta de ajuste).

3) MARCADO.

Números/letras sin título: consulten la leyenda en las instrucciones generales (párrafo 5).

3.1 - General (Fig. 3). Indicaciones: 4; 7; 8; 19; 30) Carga máxima permitida; 31) Diámetros de cuerda permitidos. 32) Para el pie izquierdo (L) o derecho (D).

3.2 - Trazabilidad (Fig. 3). Indicaciones: T1; T3; T8.

4) COMPATIBILIDAD.

El dispositivo solo se puede usar con cuerdas (alma + trenza) estáticas o semiestáticas (EN 1891) o dinámicas (EN 892) Ø 8-13 mm. **¡Atención!** No utilizar sobre cable metálico o cuerda trenzada.

5) CONTROLES.

Además de las inspecciones siguientes, respetar todo lo indicado en las instrucciones generales (párrafo 3). Antes de cada utilización comprobar que: los dientes de la leva estén todos presentes y sin desgaste. Durante cada utilización: inspeccionar regularmente las hebillas y/o los dispositivos de ajuste.

6) INSTRUCCIONES PARA EL USO.

6.1 - Fijación a la bota. Ponerse el dispositivo de tal manera que el cuerpo dello stesso se sitúe en la parte interior de la bota y que la cinta de protección quede colocada en el hueco debajo de la suela. Ajustar la altura del dispositivo mediante la hebilla inferior y tensar la cinta de ajuste para que el sistema quede tenso y perfectamente adherido a la bota.

6.2 - Introducción de la cuerda. Modelo Quick Step-A. Abrir la leva girándola mediante la palanca (Fig. 4.1). Enganchar la palanca al cuerpo del dispositivo. Introducir la cuerda en el dispositivo (Fig. 4.2), después cerrar la leva desenganchando la palanca del cuerpo (Fig. 4.3). Modelo Quick Step-S. Acompañar la cuerda encima de la leva de bloqueo para introducirla dentro del dispositivo (Fig. 5.1).

6.3 - Test del funcionamiento. Antes de salir, comprobar que el dispositivo puede deslizarse libremente hacia arriba y se bloquea en la posición deseada.

6.4 - Extracción de la cuerda. Modelo Quick Step-A. Abrir la leva y girarla por medio de la palanca; engancharla al cuerpo del dispositivo y retirar la cuerda. Modelo Quick Step-S. Doblar la pierna hacia atrás de tal forma que la cuerda quede desvinculada de la leva y se pueda quitar (Fig. 5.2).

6.5 - Extracción de la bota. Tirar de la lengüeta de desbloqueo de manera aflojar el sistema y poder extraerlo de la bota.

6.6 - Técnica de progresión en espeleología. Para el ascenso sobre cuerda simple se utiliza un dispositivo Quick Step-S, derecho o izquierdo, combinado con una manilla de ascenso derecha o izquierda, un bloqueador ventral y un estribo. La progresión puede ser: simultánea: impulsarse simultáneamente con las dos piernas (Fig. 6.2-6.3); alternada: impulsar una pierna detrás de la otra de manera secuencial (Fig. 7.1-7.2).

6.7 - Técnica de progresión durante la poda en altura. Para el ascenso sobre cuerda doble se utilizan dos equipos Quick Step-A, derecho e izquierdo, combinados con una manilla de ascenso doble (ej. Quick'Arbor H). La progresión es simultánea y se realiza impulsándose simultáneamente con las dos piernas (Fig. 8.1-8.2).

7) PIEZAS DE REPUESTO / ACCESORIOS. Este producto es compatible solo con las piezas de repuesto que se enumeran a continuación: pieza de correa inferior de repuesto (Ref. No. 7K65400001); pieza de correa superior de repuesto (Ref.

No. 7K65400002). **¡Atención!** Antes de instalar una pieza de repuesto, lea y comprenda las instrucciones de uso del dispositivo en el que se instalará. **¡Atención!** Antes de usar, compruebe que la pieza de repuesto esté correctamente instalada.

Instrukcja użytkowania tego urządzenia składa się z instrukcji ogólnej i szczegółowej i obie muszą być uważnie przeczytane przed użyciem. **Uwaga!** Niniejsza nota stanowi tylko instrukcję szczegółową.

INSTRUKCJE SZCZEGÓŁOWE QUICK STEP-A/S.

Niniejsza nota zawiera informacje niezbędne do prawidłowego używania następujących produktów: Zacisk linowy prawej/lewej stopy Quick Step-A/S.

1) ZAKRES ZASTOSOWANIA

Zaciski linowe stopy Quick Step-A/S nie są sprzętem ochrony osobistej (P.P.E.). Są to urządzenia wspomagające wspinaczkę linową i nie mogą być stosowane w celu ochrony przed upadkiem z wysokości. Pozwalają utrzymać linę napiętą pod ciałem użytkownika, ułatwiając przejście innych urządzeń blokujących i pomagając w pionowym utrzymaniu ciała użytkownika.

1.1 - Model Quick Step-A (rys. 2.2). Ta wersja posiada dźwignię utrzymującą urządzenie otwarte, aby ułatwić wprowadzenie liny i aby zapobiec jej wypadaniu. Idealny do wspinania na drzewa oraz do pracy na wysokościach.

1.2 - Model Quick Step-S (rys. 2.1). Ta wersja nie ma dźwigni otwierającej, więc lina może być włożona jedną ręką i szybko zwolniona ruchem nogi.

2) NAZEWNICTWO (Rys. 2). A) Dźwignia zwalniająca. B) Dolna klamra. C) Pas regulacyjny. D) Krzywka blokująca. E) Korpus. F) Taśma ochronna. G) Dźwignia otwierająca/bezpieczeństwa.

2.1 - Główne materiały. Należy zapoznać się z legendą w instrukcji ogólnej (paragraf 2.4): 2 (krzywka blokująca); 3 (korpus); 7 (taśma ochronna); 10 (pas regulacyjny).

3) OZNACZENIA.

Numery/litery bez podpisu: należy zapoznać się z legendą w instrukcji ogólnej (paragraf 5).

3.1 - Ogólne (Rys. 3). Wskazania: 4; 7; 8; 19; 30) Maksymalne dopuszczalne obciążenie; 31) Dopuszczalne średnice liny; 32) Na lewą (L) lub prawą (R) stopę.

3.2 - Identyfikowalność (rys. 3). Wskazania: T1; T3; T8.

4) ZGODNOŚĆ.

Urządzenie może być stosowane tylko z linami (rdzeń + osłona) statycznymi lub półstatycznymi (EN 1891) lub dynamicznymi (EN 892) Ø 8-13 mm. **Uwaga!** Nie stosować na metalowych kablach lub powlekanych linach.

5) KONTROLE.

W następstwie wymienionych poniżej kontroli należy postępować zgodnie z instrukcjami ogólnymi (pkt 3). Przed każdym użyciem należy sprawdzić, czy: krzywka ma zęby oraz czy nie mają śladów zużycia. Podczas każdego użycia: regularnie sprawdzaj klamry i urządzenia regulacyjne.

6) INSTRUKCJE UŻYTKOWANIA.

6.1 - Mocowanie do buta. Ustaw urządzenie tak, aby korpus znajdował się po wewnętrznej stronie buta, a taśma ochronna w zagłębieniu pod podeszwą. Przy pomocy dolnej klamry wyreguluj wysokość urządzenia i dopasuj pas regulacyjny tak, aby system był właściwie naprężony i przylegał do buta.

6.2 - Włożenie liny. Model Quick Step-A. Obróć dźwignię, aby otworzyć krzywkę (rys. 4.1). Połącz dźwignię z korpusem urządzenia. W urządzeniu umieść linę (rys. 4.2) i zwolnij dźwignię, aby zamknąć krzywkę (rys. 4.3). Model Quick Step-S. Dociśnij linę do krzywki blokującej, aby ją włożyć (rys. 5.1).

6.3 - Funkcjonalny test działania. Przed użyciem sprawdź, czy urządzenie swobodnie przesuwają się w górę i blokuje w pożądanej pozycji.

6.4 - Wyjmowanie liny. Model Quick Step-A. Obróć dźwignię, aby otworzyć krzywkę, połącz dźwignię z korpusem urządzenia, a następnie wyjmij linę. Model Quick Step-S. Zegnij nogę do tyłu, aby zwolnić linę z krzywki; teraz lina może zostać usunięta (rys. 5.2).

6.5 - Zdejmowanie z buta. Pociągnij dźwignię zwalniającą, aby poluzować system i zdjąć go z buta.

6.6 - Technika wspinania speleologicznego. Do wchodzenia po pojedynczej linie stosuje się prawy lub lewy Quick Step-S w połączeniu z lewym lub prawym uchwytem wspinaczkowym, piersiowym przyrządem zaciskowym, oraz pętlą na stopę. Progresja może być: równoczesna, przez odpychanie się obiema nogami jednocześnie (rys. 6.2-6.3); naprzemienna, przez naprzemiennie odpychanie się nogami, jedna za drugą (7.1-7.2).

6.7 - Technika wspinania arborystycznego. Do wspinania po podwójnej linie stosuje się dwa urządzenia Quick Step-A (prawe i lewe) w połączeniu z podwójnym uchwytem wspinaczkowym (np. Quick'Arbor H). Progresja jest równoczesna, przez odpychanie się obiema nogami razem (rys. 8.1-8.2).

7) Części zamienne.

Produkt ten jest kompatybilny tylko z niżej wymienionymi częściami zamiennymi: zapasowy dolny pasek (nr ref. 7K65400001); zapasowy górny pasek (nr ref. 7K65400002). **Uwaga!** Przed zamontowaniem części zamiennych należy przeczytać i zrozumieć instrukcję użycia urządzenia, na którym zostaną one zainstalowane. **Uwaga!** Przed użyciem należy sprawdzić, czy część zamienna została właściwie zamontowana.

O manual de instruções deste dispositivo consiste em instruções gerais e específicas e ambas devem ser lidas com atenção e compreendidas antes da utilização.

Atenção! Esta folha constitui apenas a instrução específica.

INSTRUÇÕES ESPECÍFICAS DO QUICK STEP-A/S.

Esta nota contém as informações necessárias para um uso correto do(s) seguinte(s) produto(s): grampos da corda para o pé direito/esquerdo, Quick Step-A/S.

1) CAMPO DE APLICAÇÃO.

Os grampos da corda para os pés Quick Step-A/S não são equipamento de proteção individual (E.P.I.). São apenas acessórios para facilitar a subida com corda e não devem ser utilizados para a prevenção de quedas em altura. Mantém a corda esticada debaixo do corpo do utilizador, o que facilita o fluxo dos outros dispositivos de bloqueio e ajuda a manter o corpo do utilizador na vertical.

1.1 - Modelo Quick Step-A (Fig. 2.2). Esta versão inclui uma alavanca que mantém o dispositivo aberto para facilitar a inserção da corda e impedir que se solte. Ideal para trepar árvores e trabalhar em altura.

1.2 - Modelo Quick Step-S (Fig. 2.1). Esta versão não inclui uma alavanca de abertura, para que a corda possa ser inserida com uma mão e libertada rapidamente com um único movimento da perna.

2) NOMENCLATURA (Fig. 2). A) Alavanca de libertação. B) Fivela inferior. C) Cinta de regulação. D) Came de bloqueio. E) Estrutura. F) Cinta de proteção. G) Alavanca de abertura/segurança.

2.1 - Principais materiais. Consulte a legenda nas instruções gerais (parágrafo 2.4): 2 (came de bloqueio); 3 (estrutura); 7 (cinta de proteção); 10 (cinta de regulação).

3) MARCAÇÃO.

Números/letras sem legenda: consulte a legenda nas instruções gerais (parágrafo 5).

3.1 - Geral (Fig. 3). Indicações: 4; 7; 8; 19; 30) Carga máxima permitida; 31) Diâmetros da corda permitidos; 32) Para o pé esquerdo (E) ou direito (D).

3.2 - Rastreabilidade (Fig. 3). Indicações: T1; T3; T8.

4) COMPATIBILIDADE.

O dispositivo só pode ser utilizado com cordas (núcleo + bainha) estáticas ou semiestáticas (EN 1891) ou dinâmicas (EN 892) Ø 8-13 mm. **Atenção!** Não utilize em cabos metálicos ou cordas torcidas.

5) CONTROLOS.

Além dos controlos indicados abaixo, respeite as instruções gerais indicadas (parágrafo 3). Antes de cada uso, verifique se: os dentes de cama estão instalados e não apresentam sinais de desgaste. Durante cada utilização: verifique com regularidade as fivelas e os dispositivos de regulação.

6) INSTRUÇÕES DE UTILIZAÇÃO.

6.1 - Fixação na bota. Coloque o dispositivo de maneira a que a estrutura fique no lado interior da bota e a cinta de proteção encaixe na parte oca debaixo da sola. Ajuste a altura do dispositivo na fivela inferior e regule a cinta de regulação para que o sistema fique esticado corretamente e encaixe na bota.

6.2 - Inserção da corda. Modelo Quick Step-A. Rode a alavanca para abrir o came (Fig. 4.1). Encaixe a alavanca na estrutura do dispositivo. Insira a corda no dispositivo (Fig. 4.2) e liberte a alavancas para fechar o came. (Fig. 4.3). Modelo Quick Step-S. Empurre a corda na direção do came de bloqueio para inseri-lo (Fig. 5.1).

6.3 - Ensaio de funcionamento. Antes de utilizar, verifique se o dispositivo se desloca livremente para cima e encaixa na posição pretendida.

6.4 - Remoção da corda. Modelo Quick Step-A. Rode a alavanca para abrir o came, encaixe a alavanca na estrutura do dispositivo e depois retire a corda. Modelo Quick Step-S. Dobre a perna para trás para libertar a corda do came para que possa ser removida (Fig. 5.2).

6.5 - Remoção da bota. Puxe a alavanca de libertação para afrouxar o sistema e removê-lo da bota.

6.6 - Técnica de progressão de Speleo. É utilizado um Quick Step-S direito ou esquerdo para subir com uma única corda, em combinação com uma pega de ascensão esquerda ou direita, uma pega de ascensão de peito e um anel de pé. A progressão pode ser: simultânea, empurrando as duas pernas em conjunto (Fig. 6.2-6.3); alternada, empurrando uma perna e depois a outra, de maneira sequencial (Fig. 7.1-7.2).

6.7 - Técnica de progressão para trepar árvores. São utilizados dois dispositivos Quick Step-A (esquerdo e direito) para subir com uma corda dupla, em combinação com uma pega de ascensão dupla (por exemplo, a Quick'Arbor H). A progressão é simultânea. Para fazê-la, deve empurrar ambas as pernas em conjunto (Fig. 8.1-8.2).

7) Peças sobresselentes.

Este produto é compatível apenas com as peças sobresselentes indicadas abaixo: alça inferior sobresselente (Ref. n.º 7K65400001); alça superior sobresselente (Ref. n.º 7K65400002). **Atenção!** Antes de instalar uma peça sobresselente, leia e compreenda as instruções de uso do dispositivo no qual vai ser instalado. **Atenção!** Antes do uso, verifique se a peça sobresselente está instalada corretamente.

Bruksanvisningen för den här enheten består av allmänna och specifika instruktioner, och båda ska läsas noggrant innan användning. **Var uppmärksam!** Denna broschyr visar endast den specifika instruktionen.

SPECIFIKA INSTRUKTIONER FÖR QUICK STEP-A/S.

Denna anmärkning innehåller nödvändig information för korrekt användning av följande produkter: repklämmor för höger/vänster fot Quick Step-A/S.

1) TILLÄMPNINGSSOMRÅDE

Repklämmorna för foten med Quick Step-A/S är inte personlig skyddsutrustning (PSU). De är endast tillbehör för att underlätta uppstigningar med rep och får inte användas för att förhindra att man faller från en höjd. De håller repet utsträckt under användarens kropp. Det underlättar flödet av de andra blockeringsanordningarna och hjälper till att hålla användarens kropp vertikalt.

1.1 - Quick Step-A modell (Figur 2.2). Med denna version levereras en spak som håller enheten öppen för att underlätta införing av repet och förhindra att det kommer ut. Idealiskt för trädskärning och arbete på hög höjd.

1.2 - Quick Step-S modell (Figur 2.1). Denna version levereras inte med en öppningsspak, så repet kan föras sätts in med en enda hand och släppas snabbt genom en enkel benrörelse.

2) NOMENKLATUR (Figur 2). A) Utlösningsspak. B) Nedre spänne. C) Justeringsband. C) Låskam. E) Kropp. F) Skyddsband. D) Öppnings- / säkerhetshandtag.

2.1 - Huvudmaterial. Se förklaringen i de allmänna instruktionerna (Stycke 2.4): 2 (låskam); 3 (kropp); 7 (skyddsband); 10 (justeringsband).

3) MÄRKNING.

Siffror / bokstäver utan bildtext: Se förklaringen i de allmänna instruktionerna (Stycke 5).

3.1 - Allmänt (Figur 3). Indikationer: 4; 7; 8; 19; 30) Maximal tillåten belastning; 31) Tillåtna repdiametrar; 32) För vänster (V) eller höger (R) fot.

3.2 - Spårbarhet (Figur 3). Indikationer: T1; T3; T8.

4) KOMPATIBILITET.

Enheten kan endast användas med rep (kärna + mantel) statisk eller halvstatisk (EN 1891) eller dynamisk (EN 892) Ø 8-13 mm. **Var uppmärksam!** Använd inte på metallkablar eller tvinnat rep.

5) KONTROLLER.

Vidare till kontrollerna nedan, ska man följa vad som anges i de allmänna instruktionerna (punkt 3). Inför varje användning ska du kontrollera att: kamtänderna finns och visar inga tecken på slitage. Under varje användning: kontrollera regelbundet spännen och justeringsanordningarna.

6) INSTRUKTIONER FÖR ANVÄNDNING.

6.1 - Fixering på kängan. Sätt på enheten så att kroppen ligger på kängans insida och skyddsbandet sitter i sänkan under sulan. Justera höjden på enheten på bottenspannet och reglera justeringsbandet så att systemet är korrekt spänt och fäst vid kängan.

6.2 - Infogning av repet. Quick Step-A modell. Vrid spaken för att öppna kammen (Figur 4.1). Koppla spaken till enhetens kropp. För in repet på enheten (Figur 4.2) och släpp spaken för att stänga kammen (Figur 4.3). Snabbsteg-S-modell. Tryck repet mot låskammen för att sätta in det (Figur. 5.1).

6.3 - Funktionstest. Innan någon användning ska du kontrollera att enheten löper fritt uppåt och låser sig i önskat läge.

6.4 - Borttagning av repet. Quick Step-A modell. Vrid spaken för att öppna kammen, koppla spaken med enhetens kropp och ta bort repet. Quick Step-S modell. Böj benet bakåt för att frigöra repet från kammen så att det kan tas bort (Figur 5.2).

6.5 - Borttagning från kängan. Dra i utlösningsspaken för att göra systemet slakt och dra bort det från kängan.

6.6 - Teknik i förflyttning med speleo. Ett höger eller vänster Quick Step-S används för att stiga upp på ett enda rep i kombination med ett vänster eller höger handtag vid stigande, en bröststoppigare och en fotögla. Förflyttning kan vara samtidigt genom att trycka ihop båda benen (Figur 6.2-6.3); alternativt genom att trycka ett ben efter det andra i följd (Figur 7.1-7.2).

6.7 - Teknik för förflyttning vid trädskärning. Två Quick Step-enheter (höger och vänster) används för att klättra upp med ett dubbelt rep i kombination med ett dubbelt handtag (t.ex. Quick'Arbor H). Förflyttning sker samtidigt och inträffar genom att skjuta båda benen ihop (Figur 8.1-8.2).

7) Reservdelar.

Denna produkt är endast kompatibel med reservdelarna nedan. Reservdelarnas nedre stropp (Ref. nr. 7K65400001); extra övre stropp (Ref. nr. 7K65400002).

Var uppmärksam! Innan du installerar en reservdel, ska du noggrant läsa igenom och förstå instruktionerna för att använda enheten på vilken den kommer att installeras. **Var uppmärksam!** Innan användning ska du säkerställa att reservdelen är korrekt installerat.

Tämän laitteen käyttöohje koostuu yleisistä ohjeista ja laitteen erillisistä ohjeista. Molemmat on luettava huolellisesti ja ymmärrettävä ennen käyttöä. **Huomio!** Tämä ohje sisältää vain erilliset ohjeet.

ERILISET OHJEET QUICK STEP-A/S.

Tämä ohje sisältää tarvittavat tiedot seuraavien tuotteiden oikeaan käyttöön: oikean / vasemman jalan Quick Step-A/S-jalkanousulaitteet.

1) SOVELTAMISALA.

Quick Step-A/S -jalkanousulaitteet eivät ole henkilönsuojaimia (PPE). Ne ovat liisävarusteita köysinousun helpottamiseksi, eikä niitä saa käyttää estämään putouamista. Ne pitävät köyden kireänä käyttäjän kehon alla, helpottaen siten muiden estolaitteiden toimintaa ja auttaen pitämään käyttäjän vartalon pystysuunnassa.

1.1 - Quick Step-A -malli (kuva 2.2). Tämän version mukana toimitetaan vipu, joka pitää laitteen auki köyden asettamisen helpottamiseksi ja estää sitä tulemasta ulos. Sopii hyvin puuhun kiipeämiseen ja korkealla työskentelyyn.

1.2 - Quick Step-S -malli (kuva 2.1). Tässä versiossa ei ole avausvipua, joten köysi voidaan asettaa yhdellä kädellä ja vapauttaa nopeasti yksinkertaisella jalkaliikkeellä.

2) OSALUETTELO (kuva 2). A) Vapautusvipu. B) Alalukko. C) Säädettävä hihna. D) Putouslevy. E) Runko. F) Turvahihnat. G) Avaus-/turvavipu.

2.1 - Tärkeimmät materiaalit. Katso yleisten ohjeiden sanasto (kohta 2.4):2 (putouslevy); 3 (runko); 7 (turvahihnat); 10 (säädettävä hihna).

3) MERKINNÄT.

Numerot/kirjaimet ilman kuvatekstiä: katso yleisten ohjeiden sanasto (kohta 5).

3.1 - Yleistä (kuva 3). Indikaatiot:4; 7; 8; 19; 30) Suurin sallittu kuorma; 31) Sallitut köyden halkaisijat; 32) Vasen (L) tai oikea (R) jalka.

3.2 - Jäljitettävyys (kuva 3). Indikaatiot: T1; T3; T8.

4) YHTEENSOPIVUUS.

Laitetta voidaan käyttää vain staattisten tai semi-staattisten (EN 1891) tai dynaamisten (EN 892) Ø 8 - 13 mm köysien (ydin + kuori) kanssa. **Huomio!** Älä käytä metallikaapeleissa tai kerrotuissa köysissä.

5) TARKASTUKSET.

Seuraavien tarkastusten lisäksi noudata yleisessä osassa annettuja ohjeita (kohta 3). Varmista ennen jokaista käyttöä, että putouslevyn hampaat ovat ehjät eikä niissä ole kulumisen merkkejä. Jokaisen käytön aikana: tarkista soljet ja säätölaitteet säännöllisesti.

6) KÄYTTÖOHJEET.

6.1 - Kiinnitys jalkineeseen. Pue laite niin, että runko on jalkineen sisäpuolella ja turvahihna istuu pohjan alla jalkaholvin kohdalla. Sovita laitteen korkeus alsoljen avulla ja säädä hihnat siten, että järjestelmä on kiristetty oikein, ja kiinnitä jalkineeseen.

6.2 - Köyden asettaminen. Quick Step-A -malli. Avaa putouslevy kääntämällä vipua (kuva 4.1). Kytke vipu laitteen runkoon. Aseta köysi laitteeseen (kuva 4.2) ja vapauta vipu sulkeaksesi putouslevyn (kuva 4.3). Quick Step-S -malli. Aseta köysi painamalla sitä putouslevyä vasten (kuva 5.1).

6.3 - Toimintatestaus. Ennen käyttöä tarkista, että laite kulkee vapaasti ylöspäin ja lukkiutuu haluttuun asentoon.

6.4 - Köyden irrottaminen. Quick Step-A -malli. Kierrä vipua putouslevyn avaamiseksi, kytke vipu laitteen runkoon ja poista sitten köysi. Quick Step-S -malli. Taita vipua taaksepäin vapauttaaksesi köyden putouslevystä niin, että se voidaan poistaa (kuva 5.2).

6.5 - Irrottaminen jalkineesta. Löysää järjestelmää vetämällä vapautusvivusta ja irrota se jalkineesta.

6.6 - Speleo-etenemistekniikka. Oikean tai vasemman jalan Quick Step-S: ä käytetään nousuun yhdellä köydellä yhdessä vasemman tai oikean nousukahvan, rintanousulaitteen ja jalkasilmukan kanssa. Eteneminen voi olla: samanaikaista työntämällä molemmilla jaloilla yhtä aikaa (kuva 6.2-6.3); vuorottaista, työntämällä yhdellä jalalla kerrallaan vuorotellen (kuva 7.1-7.2).

6.7 - Puukiipeämisen etenemistekniikka. Kaksoisköyttä noustessa käytetään kahta Quick Step-A -laitetta (oikea ja vasen), yhdessä kaksinkertaisen nousukahvan kanssa (esim. Quick'Arbor H). Eteneminen on samanaikaista ja tapahtuu työntämällä molemmilla jaloilla yhtä aikaa (kuva 8.1-8.2).

7) Varaosat.

Tämä tuote on yhteensopiva vain alla lueteltujen varaosien kanssa: varaalahihna (viitenumero 7K65400001); varaylähihna (viitenumero 7K65400002). **Huomio!** Ennen varaosan asentamista, lue huolellisesti ja ymmärrä sen laitteen käyttöohjeet, johon se asennetaan. **Huomio!** Varmista ennen käyttöä, että varaosa on asennettu oikein.

Bruksinstruksjonene for denne enheten består av en generell og en spesifikk instruksjon, og begge må leses nøye før bruk. **Merk!** Denne brosjyren viser kun den spesifikke instruksjonen.

SPESIFIKKE INSTRUKSJONER QUICK-HURTIG STEP-A/S.

Denne merknaden inneholder nødvendig informasjon for riktig bruk av følgende produkt/er: tauklemmer for høyre/venstre fot Quick Step-A/S.

1) BRUKSOMRÅDE.

Quick-Step-A/S tauklemmer for foten er ikke personlig verneutstyr (PPE). De er bare tilbehør for å lette tauoppstigninger, og de må ikke brukes til å forhindre fall fra høyden. De holder tauet strukket under brukerens kropp, og letter dermed flyten av de andre blokkeringsinnretningene, samt hjelper til med å holde brukerens kropp vertikal.

1.1 - Quick Step-A-modell (Fig. 2.2). Denne versjonen leveres med en spak som holder enheten åpen for å lette innsettingen av tauet og forhindre at det glir ut. Ideell for treklating og arbeid i høyden.

1.2 - Quick Step-S-modell (Fig. 2.1). Denne versjonen er ikke utstyrt med åpningsspak, så tauet kan settes inn med en hånd, og slippes raskt ut med en enkel benbevegelse.

2) NOMENKLATUR (Fig. 2). A) Utløspakke. B) Bunnspenne. C) Justering av bånd. D) Låsekam. E) Kropp. F) Beskyttelsesbånd. G) Åpnings-/sikkerhetsspak.

2.1 - Hovedmaterialer. Se forklaringen i de generelle instruksjonene (punkt 2.4):2 (låsekam); 3 (kropp); 7 (beskyttelsesbånd); 10 (justering av bånd).

3) MERKING.

Tall/bokstaver uten bildetekst: se forklaringen i de generelle instruksjonene (punkt 5).

3.1 - Generelt (Fig. 3). Indikasjoner: 4; 7; 8; 19; 30) Maksimal tillatt belastning tillat. 31) Tillatte taudiameterer. 32) For venstre (L) eller høyre (R) fot.

3.2 - Sporbarhet (Fig. 3). Indikasjoner: T1; T3; T8.

4) KOMPATIBILITET.

Enheten kan bare brukes med statisk eller semistatisk tau (kjerne + kappe) (EN 1891) eller dynamisk (EN 892) Ø 8 - 13 mm. **Merk følgende!** Ikke bruk på metallkabler eller flettet tau.

5) KONTROLLER.

I tillegg til kontrollene som er angitt nedenfor, må du følge indikasjonene gitt i de generelle instruksjonene (punkt 3). Før hver bruk, må du bekrefte at: kamtennene er til stede og ikke viser tegn til slitasje. Under hver bruk: sjekk regelmessig spenner og justeringsinnretninger.

6) BRUKSANVISNINGER.

6.1 - Feste på støvelen. Ta på enheten slik at kroppen er på innsiden av støvelen og beskyttelsesbåndet sitter i hullet under sålen. Juster høyden på enheten på den nederste spennen og reguler justeringsbåndet slik at systemet er strammet riktig og fester seg til støvelen.

6.2 - Hvordan sette inn tauet. Quick Step-A-modell. Drei spaken for å åpne kammen (fig. 4.1). Koble spaken med kroppen av enheten. Sett inn tauet på enheten (fig. 4.2), og slipp spaken for å lukke kammen (fig. 4.3). Quick Step-S modell. Skyv tauet mot låsekammen for å sette det inn (fig. 5.1).

6.3 - Funksjonstesting. Før bruk, sjekk at enheten løper fritt oppover og låses i ønsket posisjon.

6.4 - Fjerning av tauet. Quick Step-A modell. Drei spaken for å åpne kammen, koble spaken med enhetens kropp og fjern deretter tauet. Quick Step-S modell. Bøy benet bakover for å frigjøre tauet fra kammen slik at det kan fjernes (fig. 5.2).

6.5 - Fjerne fra støvelen. Trekk i utløspakken for å løsne systemet og fjern det fra støvelen.

6.6 - Speleo progresjonsteknikk. En høyre eller venstre Quick Step-S brukes til å stige opp på et enkelt tau, i kombinasjon med et venstre eller høyre oppstigningshåndtak, en bryststigning og en fotsløyfe. Progresjon kan være: samtidig ved å skyve begge bena sammen (fig. 6.2-6,3); vekselvis ved å skyve det ene benet etter det andre i rekkefølge (fig. 7.1-7,2).

6.7 - Treklating progresjonsteknikk. To Quick Step-A-enheter (høyre og venstre) brukes til å stige opp med dobbelt tau, i kombinasjon med et dobbelt stigningshåndtak (f.eks. Quick Arbor H). Progresjon skjer samtidig og ved å skyve begge bena sammen (fig. 8.1-8,2).

7) Reservedeler.

Dette produktet er kun kompatibelt med reservedelene som er listet opp nedenfor: reserve nedre stropp (ref. Nr. 7K65400001); reserve øvre stropp (Ref. nr. 7K65400002). **Merk!** Før du installerer en reservedel, les og forstå bruksanvisningen til enheten som den skal installeres på. **Merk!** Kontroller at reservedelen er korrekt installert før bruk.

Brugervejledningen til denne anordning består af en generel vejledning og en specifik, og begge skal gennemlæses nøje før brugen. **Bemærk!** Dette ark udgør kun den specifikke vejledning.

SPECIFIKKE INSTRUKTIONER QUICK STEP-A/S.

Dette notat indeholder de nødvendige oplysninger til korrekt brug af følgende produkt/s: rebklemmer til højre/venstre fod Quick Step-A/S.

1) ANVENDELSESOMRÅDE.

Rebklemmerne til foden Quick Step-A/S er ikke personlige værnemidler (P.P.E.). De er kun tilbehør til at lette reb stigninger, og de må ikke anvendes til at forhindre fald fra en højde. De holder rebet strakt under kroppen af brugeren, hvilket letter strømmen af de andre blokerende anordninger og hjælper med at holde kroppen af brugeren lodret.

1.1 - Quick Step-A model (Fig. 2.2). Denne version leveres med et håndtag, der holder enheden åben for at lette indsættelsen af rebet og forhindre det i at komme ud. Ideel til træklating og arbejde i højden.

1.2 - Quick Step-S model (Fig. 2.1). Denne version kommer ikke med en åbning løftestang, så rebet kan indsættes med en enkelt hånd og frigives hurtigt ved en simpel ben bevægelse.

2) NOMENKLATUR (Fig. 2). A) Slip-løftestang. B) Nederste spænde. C) Justering af gjorden. D) Låsecam. E) Krop. F) Beskyttelse gjord. G) Åbnings-/sikkerheds-håndtag.

2.1 - Hovedmaterialer. Se forklaringen i de generelle instruktioner (punkt 2.4): 2 (låsecam); 3 (krop); 7 (beskyttelse webbing); 10 (justering af gjorden).

3) MÆRKNING.

Numre/tal uden billedtekst: Se tegnforklaringen i den generelle vejledning (afsnit 5).

3.1 - Generelt (Fig. 3). Indikationer: 4; 7; 8; 19; 30) Maksimal belastning tilladt; 31) Tilladte rebdiameter; 32) For venstre (L) eller højre (R) fod.

3.2 - Sporbarhed (Fig. 3). Indikationer: T1; T3; T8.

4) KOMPATIBILITET.

Apparatet kan kun bruges med tovværk (kerne + kappe) statisk eller semistatisk (EN 1891) eller dynamisk (EN 892) Ø 8,13 mm. **Opmærksomhed!** Må ikke anvendes på metal kabler eller tvistet reb.

5) KONTROLLER.

Ud over kontrollerne, som angives i det følgende, skal man overholde det angivne i den generelle vejledning (afsnit 3). Før hver brug skal du kontrollere, at: cam tænderne er til stede og viser ingen tegn på slid. Under hver brug: Kontroller regelmæssigt spænderne og justeringsanordningerne.

6) INSTRUKTIONER TIL BRUG.

6.1 - Fastgørelse på støvlen. Sæt på enheden, så kroppen er på indersiden af støvlen og beskyttelse webbing sidder i hulen under sålen. Juster højden af enheden på det nederste spænde og regulere justering gjord, således at systemet er korrekt spændt og holde sig til boot.

6.2 - Indsættelse af rebet. Hurtig Trin-A model. Drej håndtagene for at åbne kameraerne (Fig. 4.1). Par håndtaget med kroppen af enheden. Sæt rebet på apparatet (fig. 4.2), og slip grebet for at lukke knasten (fig. 4.3). Hurtig Step-S model. Skub rebet mod låseknasten for at indsætte det (fig. 5.1).

6.3 - Funktionsprøvning. Før brug skal det kontrolleres, at enheden kører frit opad og låses i den ønskede position.

6.4 - Fjernelse af rebet. Hurtig Trin-A model. Drej håndtaget for at åbne cam, parhåndtaget med kroppen af enheden og derefter fjerne rebet. Hurtig Step-S model. Bøj benet bagud for at frigøre rebet fra knasten, så det kan fjernes (fig. 5.2).

6.5 - Fjernelse fra bagagerummet. Træk i udløsergrebet for at slække på systemet, og fjern det fra bagagerummet.

6.6 - Speleo progression teknik. En højre eller venstre Quick Step-S bruges til opstigning på et enkelt reb, i kombination med en venstre eller højre opstigning håndtag, en bryst ascender og en mund loop. Progression kan være: samtidig, ved at skubbe begge ben sammen (Fig. 6.2-6.3); skiftevis ved at skubbe det ene ben efter det andet sekventielt (Fig. 7.1-7.2).

6.7 - Tree klatring progression teknik. To Quick Step-A enheder (højre og venstre) bruges til stigende på et dobbelt reb, i kombination med en dobbelt opstigning håndtag (f.eks Quick'Arbor H). Progression ender samtidigog foregår ved at skubbe begge ben sammen (fig. 8.1-8.2).

7) Reservedele.

Dette produkt er kun kompatibelt med de nedenfor anførte reservedele: reserversel (ref. nr. 7K65400001); reserverem (ref. nr. 7K65400002). **Opmærksomhed!** Før du installerer en udskiftningsdel, skal du omhyggeligt læse og forstå brugsanvisningen for den enhed, hvor den skal installeres. **Opmærksomhed!** Før brug skal du sørge for, at reservedelen er korrekt installeret.

De gebruiksaanwijzing van dit apparaat bestaat uit een algemene en een specifieke instructie. Zorg dat u beide zorgvuldig gelezen en begrepen hebt alvorens het apparaat in gebruik te nemen. **Let op!** Dit blad bevat slechts de specifieke instructie.

SPECIFIEKE INSTRUCTIES QUICK STEP-A/S

Deze aantekening bevat de nodige informatie voor het correcte gebruik van de volgende product(en): touwklemmen voor rechervoet/linkervoet Quick Step-A/S.

1) TOEPASSINGSGEBIED.

De voettouwklemmen Quick Step-A/S zijn geen persoonlijke beschermingsmiddelen (PBM). Ze dienen slechts als hulpmiddelen om touwbeklimmen te vergemakkelijken en moeten niet worden gebruikt als valbescherming. Ze houden het touw gespannen onder het lichaam van de gebruiker, waardoor andere blokeringsapparaten gemakkelijk kunnen werken en het lichaam van de gebruiker verticaal houden.

1.1 - Quick Step-A model (Fig. 2.2). Deze versie wordt geleverd met een hendel om het apparaat open te houden zodat het touw gemakkelijk kan worden ingestoken, zonder dat het eruit gaat. Ideaal voor boombeklimming en werken op hoogte.

1.2 - Quick Step-S model (Fig. 2.1). Deze versie wordt niet met een openingshendel geleverd, zodat het touw met één hand kan worden ingestoken en weer snel vrijkomt door middel van een enkele beenbeweging.

2) NOMENCLATUUR (Fig. 2). A) Vrijgavehendel. B) Benedengesp. C) Verstelbaar weefselband. D) Nokvergrendeling. E) Lichaam. F) Weefselbandbescherming. D) Openings-/veiligheidshendel.

2.1 - Belangrijkste materialen. Zie de legenda in de algemene instructies (paragraaf 2.4): 2 (vergrendelingsnok); 3 (lichaam); 7 (weefselbandbescherming); 10 (verstelbaar weefselband).

3) MARKERING.

Nummers/letters zonder bijschrift: zie de legenda in de algemene instructies (paragraaf 5).

3.1 - Algemeen (Fig. 3). Indicaties: 4; 7; 8; 19; 30) Maximale toegestane belasting; 31) Toegestane touwdiameters; 32) Voor linker (L) of rechter (R) voet.

3.2 - Traceerbaarheid (Fig. 3). Indicaties: T1; T3; T8.

4) COMPATIBILITEIT.

Het apparaat kan alleen worden gebruikt met touwen (kern + ommanteling) statisch of semi-statisch (EN 1891) of dynamisch (EN 892) Ø 8-13 mm. **Opgelet!** Niet gebruiken op metalen of getwijnde touwen.

5) CONTROLES.

Naast onderstaande controles moet voldaan worden aan de indicaties in de algemene instructies (paragraaf 3). Voorafgaand aan elk gebruik, verifieer dat: de tanden van de nok volledig aanwezig zijn en geen tekenen van slijtage tonen. Tijdens elk gebruik: controleer regelmatig de gespen en afstelapparatuur.

6) GEBRUIKSINSTRUCTIES.

6.1 - Aan de laars bevestigen. Plaats het apparaat zodanig dat het lichaam ervan zich aan de binnenzijde van de laars bevindt met de weefselbandbescherming in de holte onder de zool. Pas de hoogte van het apparaat aan op de benedengesp en verstel het weefselband zodat het systeem correct gespannen is en zich aan de laars hecht.

6.2 - Plaatsing van het touw. Quick Step-A model. Draai aan de hendel om de nok te openen (Fig. 4.1). Koppel de hendel aan het lichaam van het apparaat. Steek het touw in het apparaat (Fig. 4.2), en laat de hendel vrij om de nok te sluiten (Fig. 4.3). Quick Step-S model. Druk het touw tegen de nokvergrendeling om het in te steken (Fig. 5.1).

6.3 - Functietest. Alvorens het apparaat te gebruiken, controleer dat het apparaat vrij naar boven loopt en in de gewenste stand vergrendeld wordt.

6.4 - Verwijderen van het touw. Quick Step-A model. Draai aan de hendel om de nok te openen, koppel de hendel aan het lichaam van het apparaat en verwijder vervolgens het touw. Quick Step-S model. Buig het been naar achteren om het touw vrij te laten uit de nok zodat het kan worden verwijderd (Fig. 5.2).

6.5 - Verwijderen van de laars. Trek aan de vrijgavehendel om het systeem los te laten en verwijder het vervolgens van de laars.

6.6 - Voortgangstechniek speleologie. Een rechter of linker Quick Step-S wordt gebruikt om aan een enkel touw te klimmen, in combinatie met een linker of rechter stijghendel, borststijgklem en voetlus. De voortgang kan zijn als volgt: simultaan, door beide benen samen te drukken (Fig. 6.2-6.3); afwisselend, door met het ene been na het andere te drukken (Fig. 7.1-7.2).

6.7 - Voortgangstechniek boombeklimming. Twee Quick Step-A apparaten (rechts en links) worden gebruikt voor het beklimmen aan een dubbel touw, waarbij een dubbele stijghendel wordt gebruikt (bv. Quick'Arbor H). De voortgang is simultaan en vindt plaats door beide benen samen te drukken (Fig. 8.1-8.2).

7) Vervangingsonderdelen.

Dit product is alleen compatibel met de onderdelen in de lijst hieronder: reserve benedenriem (ref. nr. 7K65400001); reserve bovenriem (ref. nr. 7K65400002).

Let op! Alvorens een accessoire/vervangingsonderdeel te installeren, lees zorgvul-

Navodila za uporabo te naprave so sestavljena iz splošnih in posebnih navodil, oboja morate pred uporabo naprave natančno prebrati in razumeti. **Pozor!** Zgibanka prikazuje samo specifična navodila.

POSEBNA NAVODILA QUICK STEP-A/S.

Ta opomba vsebuje potrebne informacije za pravilno uporabo naslednjega/naslednjih izdelka/izdelkov: sponke za vrv za desno/levo nogo Quick Step-A/S.

1) PODROČJE UPORABE.

Sponke za vrv za nogo Quick Step-A/S niso osebna zaščitna oprema (OZO). So samo dodatki, ki olajšajo vzpone po vrvi in se jih ne sme uporabljati za preprečevanje padcev z višine. Vrv ohranjajo raztegnjeno pod telesom uporabnika in tako olajšajo tok drugih zaviralnih naprav ter pomagajo ohranjati navpično lego uporabnika.

1.1 - Model Quick Step-A (sl. 2.2.). Ta različica je na voljo z ročico, ki napravo ohranja odprto in tako olajša vstavljanje vrvi ter prepreči njeno prehajanje ven. Odlična izbira za plezanje po drevesih in delo na višini.

1.2 - Model Quick Step-S (sl. 2.1.). Ta različica ni na voljo za odpiralno ročico, tako lahko vrv stavite z eno roko in jo hitro sprostite s preprostim premikom noge.

2) NOMENKLATURA (slika 2). A) Ročica spojke. B) Spodnja zaponka. C) Nastavljiv najlonski trak. D) Zagozda camlock. E) Element. F) Zaščitni najlonski trak. G) Spojka za odpiranje/varnost.

2.1 - Osnovni materiali. Glejte legendo v splošnih navodilih (odstavek 2.4): 2 (zagozda camlock); 3 (element); 7 (zaščitni najlonski trak); 10 (nastavljiv najlonski trak).

3) OZNAKE.

Številke/črke brez napisa: oglejte si legendo v splošnih navodilih (odstavek 5).

3.1 - Splošno (sl. 3). Namen uporabe: 4; 7; 8; 19; 30) Največja dovoljena obremenitev; 31) Dovoljeni premeri vrvi; 32) Za levo (L) ali desno (R) nogo.

3.2 - Sledljivost (sl. 3). Namen uporabe: T1; T3; T8.

4) ZDRUŽLJIVOST.

Napravo je dovoljeno uporabljati samo s statičnimi ali polstatičnimi (EN 1891) vrvmi (jedro plezalne vrvi in zunanji ovaj) ali dinamičnimi vrvmi (EN 892) Ø 8 x 13 mm. **Pozor!** Ne uporabljajte na kovinskih kablilih ali upognjenih vrveh.

5) PREVERJANJE.

Poleg spodaj navedenih preverjanj upoštevajte tisto, kar je navedeno v splošnih navodilih (3. odstavek). Pred vsako uporabo preverite, da je ozobje zagozde prisotno in brez vidnih znakov obrabe. Med vsako uporabo: redno preverjate zaponke in nastavitvene naprave.

6) NAVODILA ZA UPORABO.

6.1 - Pritrditev na škornj. Napravo namestite tako, da bo element na notranji strani škornja in bo zaščitni najlonski trak v loku pod podplatom. Prilagodite višino naprave na spodnji zaponki in nastavljiv najlonski trak uravnajte tako, da bo sistem pravilno napet in se bo oprijel škornja.

6.2 - Vstavljanje vrvi. Model Quick Step-A. Če želite odpreti zagozdo, obrnite ročico (sl. 4.1). Povežite ročico s telesom naprave. V napravo vstavite vrv (sl. 4.2) in sprostite ročico, če želite zagozdo zapreti (sl. 4.3). Model Quick Step-S. Če želite vstaviti vrv, jo potisnite proti zagozdi camlock (sl. 5.1).

6.3 - Preizkus delovanja. Pred uporabo preverite, da naprava prosto drsi navzgor in se zaskoči v zelenem položaju.

6.4 - Odstranitev vrvi. Model Quick Step-A. Obrnite ročico in odprite zagozdo; povežite jo s telesom naprave ter odstranite vrv. Model Quick Step-S. Če želite vrv sprostiti iz zagozde, nogo upognite nazaj in odstranite vrv (sl. 5.2).

6.5 - Odstranitev s škornja. Potegnite ročico spojke in sprostite sistem ter ga odstranite s škornja.

6.6 - Plezalna tehnika speleo. Desni ali levi Quick Step-S je namenjen vzpenjanju po eni vrvi v kombinaciji z levo ali desno ročico za vzpenjanje, prižemo na prsih in zanko okoli noge. Plezanje je lahko: istočasno, s potiskanjem obeh nog hkrati (sl. 6.2-6.3); izmenično, z zaporednim potiskanjem ene noge za drugo (sl. 7.1-7.2).

6.7 - Plezalna tehnika plezanja po drevesih. Dve napravi Quick Step-A (desna in leva) se uporabljata za vzpenjanje po dvojni vrvi v kombinaciji z dvojno ročico za vzpenjanje (oz. Quick Arbor H). Plezanje je istočasno, s hkratnim potiskanjem z obema nogama (sl. 8.1-8.2).

7) Nadomestni deli.

Ta izdelek je združljiv samo z nadomestnimi deli, naštetimi spodaj: nadomestni spodnji pas (ref. št. 7K65400001); nadomestni zgornji pas (ref. št. 7K65400002). **Pozor!** Pred montažo nadomestnega dela je treba prebrati in razumeti navodila za uporabo naprave, na katero ga boste namestili. **Pozor!** Pred uporabo preverite, da je nadomestni del pravilno nameščen.

Návod na použitie tohto zariadenia sa skladá zo všeobecných a špecifických pokynov. Pred použitím je nutné obe časti pozorne prečítať. **Upozornenie!** V tejto písomnej informácii pre používateľov sú uvedené len konkrétne pokyny.

Konkrétne pokyny na QUICK STEP-A / S.

Tieto pokyny obsahujú informácie potrebné na správne používanie nasledujúceho / nasledujúcich výrobku / výrobkov: lanová slučka pre pravú / ľavú nohu Quick Step-A / S.

1) OBLASŤ POUŽITIA.

Lanové slučky Quick Step-A / S nie sú osobné ochranné pomôcky (OOP). Sú iba príslušenstvom pre uľahčenie výstupu na lane a nesmie byť používané na prevenciu pádu z výšky. Udržujú lano napnuté pod telom používateľa, čím uľahčujú použitie ďalších blokovacích zariadení a pomáhajú udržiavať telo užívateľa v zvislej polohe.

1.1 - Model Quick Step-A (Obr. 2.2). Táto verzia je vybavená pákou, ktorá udržuje zariadenie otvorené a tak uľahčuje zasunutie lana a bráni jeho vysunutie. Ideálne pre lezenie na stromoch a pre prácu vo výškach.

1.2 - Model Quick Step-S (Obr. 2.1). Táto verzia nie je vybavená otváracou pákou a lano tak možno zasunúť jednou rukou a rýchlo uvoľniť jednoduchým pohybom nohy.

2) NÁZVOSLOVIE (Obr. 2). A) Uvoľňovacia páka. B) Spodná spona. C) Nastavovací popruh. D) Blokovacia vačka. E) Konštrukcia. F) Ochranný popruh. G) Otváracia / bezpečnostná páka.

2.1 - Hlavné materiály. Pozri vysvetlivky vo všeobecných pokynoch (čl. 2.4): 2 (blokovacia vačka); 3 (konštrukcia); 7 (ochranný popruh); 10 (nastavovací popruh).

3) ZNAČENIE.

Čísla / písmená bez nadpisu: pozri legendu vo všeobecných pokynoch (odsek 5).

3.1 - Obecné (Obr. 3). Označenie: 4; 7; 8; 19; 30) Povolené maximálne zaťaženie; 31) Povolené priemery lana; 32) Na ľavú (L) alebo pravú (P) nohu.

3.2 - Vysledovatelnosť (Obr. 3). Označenie: T1; T3; T8.

4) ZLUČITELNOSŤ.

Zariadenie možno použiť iba s lanami (jadro + plášť) statickými alebo polostatickými (EN 1891) alebo dynamickými (EN 892) Ø 8 - 13 mm. **Upozornenie!** Nepoužívajte na kovové káble alebo laná s káblom.

5) KONTROLY.

Na základe ďalej uvedených kontrol dodržiavajte pokyny uvedené vo všeobecných pokynoch (odsek 3). Pred každým použitím skontrolujte, že: ozubenie vačky je prítomné a neprejavuje žiadne známky poškodenia. Počas každého použitia: pravidelne kontrolujte pracky a nastavovacie zariadenia.

6) POKYNY NA POUŽITIE.

6.1 - Upevnenie na topánku. Zariadenie nasadíte tak, aby telo bolo na vnútornej strane batožinového priestoru a ochranný popruh sedí v dutine pod podrážkou. Nastavte výšku zariadenia na spodnej pracke a upravte nastavovací popruh tak, aby bol systém správne napnutá a prilnul k topánke.

6.2 - Zasunutie lana. Model Quick Step-A. Páku otočte a otvorte vačku (Obr. 4.1). Páku spojte s konštrukciou zariadenia. Lano zasunúť do zariadenia (Obr. 4.2) a vačku zatvorte uvoľnením páky (Obr. 4.3). Model Quick Step-S. Lano zatiahnite proti vačke a zasunúť ho (Obr. 5.1).

6.3 - Testovanie funkcie. Pred použitím skontrolujte, či zariadenie beží voľne nahor a či je v požadovanej polohe.

6.4 - Vybratie lana. Model Quick Step-A. Vačku otvoríte otočením páky, páku spojte s konštrukciou zariadenia a vyberte lano. Model Quick Step-S. Nohu ohnite dozadu a uvoľnite tak lano z vačky, potom ho možno vybrať (Obr. 5.2).

6.5 - Vybratie z topánky. Zatiahnutím za uvoľňovaciu páčku systém uvoľníte a zložíte z topánky.

6.6 - Technika speleostupu. Pravý alebo ľavý Quick Step-S sa používa k zostupu na jednom lane, v kombinácii s ľavým alebo pravým rúčkou na zostup a slučkou na nohu. Výstup môže byť: simultánne, zatlačením oboch nôh naraz (Obr. 6.2-6.3); prípadne zatlačením na jednu nohu a následne na druhú (Obr. 7.1-7.2).

6.7 - Technika výstupu pri lezení na stromy. Dve zariadenia Quick Step-A (pravé a ľavé) sa používajú k výstupu na dvojitom lane, v kombinácii s dvojitou rukoväťou (napr. Quick'Arbor H). Výstup je súbežný a prebieha zatlačením na obe nohy (Obr. 8.1-8.2).

7) Náhradné diely.

Tento produkt je kompatibilný iba s nižšie uvedenými náhradnými dielmi: náhradný spodný popruh (Ref. č. 7K65400001); náhradný horný popruh (Ref. č. 7K65400002). **Upozornenie!** Pred inštaláciou náhradného dielu si prečítajte a zoznámte sa s návodom na použitie zariadení, na ktoré sa inštalujú. Upozornenie! Pred použitím skontrolujte, či je náhradný diel správne nainštalovaný.

Instrucțiunile de utilizare ale acestui dispozitiv constau într-o instrucțiune generală și una specifică și ambele trebuie citite cu atenție înainte de utilizare. **Atenție!** Această fișă constituie doar instrucțiunea specifică.

INSTRUCȚIUNI SPECIFICE QUICK STEP-A/S.

Această notă conține informațiile necesare pentru utilizarea corectă a următoarelor produse: cleme de coardă pentru piciorul drept/stâng Quick Step-A/S.

1) DOMENIUL DE APLICARE.

Clemele de coardă pentru picioare Quick Step-A/S nu reprezintă echipamente personale de protecție (E.P.P.). Acestea sunt doar accesorii care facilitează urcarea corzii și nu trebuie utilizate pentru prevenirea căderii de la înălțime. Acestea mențin coarda întinsă sub corpul utilizatorului, facilitând astfel funcționarea altor dispozitive de blocare și ajutând la menținerea verticală a corpului utilizatorului.

1.1 - Model Quick Step-A (Fig. 2.2). Această versiune este dotată cu o manetă care menține dispozitivul deschis, în vederea facilitării introducerii corzii și prevenirea ieșirii acesteia. Ideal pentru cățărări în arbori și munca la înălțime.

1.2 - Model Quick Step-S (Fig. 2.1). Această versiune nu este dotată cu o manetă de deschidere, astfel încât coarda poate fi introdusă cu o singură mână și eliberată rapid, printr-o simplă mișcare a piciorului.

2) NOMENCLATURĂ (Fig. 2). A) Manetă de eliberare. B) Cataramă inferioară. C) Bandă de reglare. D) Camă de blocare. E) Corp. F) Bandă de protecție. G) Manetă de deschidere/siguranță.

2.1 - Materiale principale. Consultați legenda în instrucțiunile generale (paragraful 2.4): 2 (camă de blocare); 3 (corp); 7 (bandă de protecție); 10 (bandă de reglare).

3) MARCARE.

Numere/litere fără titlu: consultați legenda în instrucțiunile generale (paragraful 5).

3.1 - Informații generale (Fig. 3). Indicații: 4; 7; 8; 19; 30) Sarcina maximă permisă; 31) Diametrele de coardă permisă; 32) Pentru piciorul stâng (L) sau drept (R).

3.2 - Trasabilitate (Fig. 3). Indicații: T1; T3; T8.

4) COMPATIBILITATE.

Dispozitivul poate fi utilizat cu corzi (miez + înveliș) statice sau semi-statice (EN 1891) sau dinamice (EN 892) Ø 8-13 mm. **Atenție!** A nu se utiliza cu cabluri metalice sau corzi pliate.

5) CONTROALE.

Pe lângă verificările listate mai jos, respectați indicațiile din instrucțiunile generale (paragraful 3). Înainte de fiecare utilizare, verificați ca: dinții camei să fie prezenți și să nu prezinte semne de uzură. În timpul fiecărei utilizări: verificați periodic cataramele și dispozitivele de reglare.

6) INSTRUCȚIUNI DE UTILIZARE.

6.1 - Fixarea pe gheată. Montați dispozitivul astfel încât corpul să fie pe partea interioară a ghetei și banda de protecție să se afle în partea goală de sub talpă. Reglați înălțimea dispozitivului din catarama inferioară și ajustați banda de reglare astfel încât sistemul să fie întins corect și să fie lipit de gheată.

6.2 - Introducerea corzii. Modelul Quick Step-A. Rotiți maneta pentru a deschide cama (Fig. 4.1). Cuplați maneta la corpul dispozitivului. Introduceți coarda pe dispozitiv (Fig. 4.2) și eliberați maneta pentru a închide cama (Fig. 4.3). Modelul Quick Step-S. Împingeți coarda pentru introducerea acesteia prin cama de blocare (Fig. 5.1).

6.3 - Testarea funcționării. Înainte de utilizare, verificați ca dispozitivul să funcționeze liber în sus și să se blocheze în poziția dorită.

6.4 - Îndepărtarea corzii. Modelul Quick Step-A. Rotiți maneta pentru a deschide cama, cuplați maneta cu corpul dispozitivului și apoi îndepărtați coarda. Modelul Quick Step-S. Îndoțiți piciorul spre spate pentru a elibera coarda de pe camă, astfel încât aceasta să poată fi îndepărtată (Fig. 5.2).

6.5 - Îndepărtarea de pe gheată. Trageți maneta de eliberare pentru a slăbi sistemul și îndepărtați-l de pe gheată.

6.6 - Tehnica de progresie speologică. Un dispozitiv Quick Step-S pentru partea dreaptă sau stângă este utilizat pentru urcarea pe o singură coardă, împreună cu un mâner de urcare pentru partea stângă sau dreaptă, un blocator de piept și o buclă de picior. Progresia poate fi: simultană, prin împingerea ambelor picioare deodată (Fig. 6.2-6.3) sau alternativă, prin împingerea picioarelor unul după celălalt (Fig. 7.1-7.2).

6.7 - Tehnica de progresie pentru cățărări în arbori. Două dispozitive Quick Step-A (pentru partea dreaptă și stângă) sunt utilizate pentru urcarea pe o coardă dublă, împreună cu un mâner de urcare dublu (de exemplu, Quick'Arbor H). Progresia este simultană și are loc prin împingerea ambelor picioare deodată (Fig. 8.1-8.2).

7) Piese de schimb.

Acest produs este compatibil doar cu piesele de schimb prezentate mai jos: bretea inferioară de schimb (nr. de ref. 7K65400001); bretea superioară de schimb (nr. de ref. 7K65400002). **Atenție!** Înainte de a instala o piesă de schimb, citiți cu atenție și înțelegeți instrucțiunile de utilizare ale dispozitivului pe care urmează

Návod k použití tohoto zařízení se skládá ze všeobecných a specifických pokynů. Před použitím je nutno obě části pečlivě přečíst. **Upozornění!** Tato brožurka obsahuje pouze specifické pokyny.

KONKRÉTNÍ POKYNY PRO QUICK STEP-A/S.

Tyto pokyny obsahují informace nezbytné pro správné používání následujícího/následujících výrobku/výrobků: lanová smyčka pro pravou / levou nohu Quick Step-A/S.

1) OBLAST POUŽITÍ.

Lanové smyčky Quick Step-A/S nejsou osobní ochranné pomůcky (OOP). Jsou pouze příslušenstvím pro usnadnění výstupu na laně a nesmí být používány k prevenci pádu z výšky. Udrží lano napnuté pod tělem uživatele, čímž usnadňují použití dalších blokovacích zařízení a pomáhají udržovat tělo uživatele ve svislé poloze.

1.1 - Model Quick Step-A (Obr. 3.2). Tato verze je vybavená pákou, která udržuje zařízení otevřené a tak usnadňuje zasunutí lana a brání jeho vysunutí. Ideální pro lezení na stromech a pro práci ve výškách.

1.2 - Model Quick Step-S (Obr. 3.1). Tato verze není vybavená otevírací pákou a lano tak lze zasunout jednou rukou a rychle uvolnit jednoduchým pohybem nohy.

2) NÁZVOSLOVÍ (Obr.3). A) Uvolňovací páka. B) Spodní spona. C) Seřizovací popruh. D) Blokovací vačka. E) Konstrukce. F) Ochranný popruh. G) Otevírací/bezpečnostní páka.

2.1 - Hlavní materiály. Viz vysvětlivky ve všeobecných pokynech (čl. 2.4): 2 (blokovací vačka); 3 (konstrukce); 7 (ochranný popruh); 10 (seřizovací popruh).

3) ZNAČENÍ.

Číslo/písmena bez popisku: viz legenda ve všeobecných pokynech (čl. 5).

3.1 - Obecné (Obr. 3). Označení: 4; 7; 8; 19; 30) Povolené maximální zatížení; 31) Povolené průměry lana; 32) Na levou (L) nebo pravou (P) nohu.

3.2 - Sledovatelnost (Obr. 3). Označení: T1; T3; T8.

4) KOMPATIBILITA.

Zařízení lze použít pouze s lany (jádro + plášť) statickými nebo polostatickými (EN 1891) nebo dynamickými (EN 892) Ø 8-13 mm. **Upozornění!** Nepoužívejte na kovové kabely nebo lana s kabelem.

5) KONTROLY.

Kromě níže uvedených kontrol je nutno dodržet rovněž instrukce uvedené ve všeobecných pokynech (článek 3). Před každým použitím zkontrolujte, že: ozubení vačky je přítomno a neprojevuje žádné známky poškození. Během každého použití: pravidelně kontrolujte přezky a seřizovací zařízení.

6) POKYNY K POUŽITÍ.

6.1 - Upevnění na botu. Zařízení nasadíte tak, aby tělo bylo na vnitřní straně zavazadlového prostoru a ochranný popruh sedí v dutině pod podrážkou. Nastavte výšku zařízení na spodní přezce a upravte nastavovací popruh tak, aby byl systém správně napnutý a přilnul k botě.

6.2 - Zasunutí lana. Model Quick Step-A. Páku otočte a otevřete vačku (Obr. 4.1). Páku spojte s konstrukcí zařízení. Lano zasuňte do zařízení (Obr. 4.2) a vačku zavřete uvolněním páky (Obr. 4.3). Model Quick Step-S. Lano zatáhněte proti vačce a zasuňte ho (Obr. 5.1).

6.3 - Testování funkce. Před použitím zkontrolujte, zda zařízení běží volně nahoru a zda je v požadované poloze.

6.4 - Vyjmutí lana. Model Quick Step-A. Vačku otevřete otočením páky, páku spojte s konstrukcí zařízení a vyjměte lano. Model Quick Step-S. Nohu ohněte dozadu a uvolněte tak lano z vačky, poté ho lze vyjmout (Obr. 5.2).

6.5 - Vyjmutí z boty. Zatažením za uvolňovací páčku systém uvolněte a sejměte z boty.

6.6 - Technika speleo sestupu. Pravý nebo levý Quick Step-S se používá k sestupu na jednom laně, v kombinaci s levým nebo pravým madlem pro sestup a smyčkou na nohu. Výstup může být: simultánní, zatlačením obou nohou najednou (Obr. 6.2-6.3); případně zatlačením na jednu nohu a následně na druhou (Obr. 7.1-7.2).

6.7 - Technika výstupu při lezení na stromy. Dvě zařízení Quick Step-A (pravé a levé) se používají k výstupu na dvojitěm laně, v kombinaci s dvojitou rukojetí (např. Quick'Arbor H). Výstup je souběžný a probíhá zatlačením na obě nohy (Obr. 8.1-8.2).

7) Náhradní díly.

Tento produkt je kompatibilní pouze s níže uvedenými náhradními díly: náhradní spodní popruh (Ref.č. 7K65400001); náhradní horní popruh (Ref. č. 7K65400002). **Upozornění!** Před instalací náhradního dílu si přečtěte a seznamte se s návodem k použití zařízení, na které se instalují. **Upozornění!** Před použitím zkontrolujte, zda je náhradní díl správně nainstalován.

Az erre a felszerelésre vonatkozó használati utasítások általános és speciális utasításokból állnak, amelyeket használat előtt figyelmesen el kell olvasni. **Figyelem!** Ez a lap csak a speciális utasításokat tartalmazza.

SPECIÁLIS UTASÍTÁSOK - QUICK STEP-A/S.

Ez az ismertető a következő termék/ek helyes használatára vonatkozó utasításokat tartalmazza: Quick Step-A/S kötélbilincsek jobb/bal lábra.

1) ALKALMAZÁSI TERÜLET.

A Quick Step-A/S lábra szerelhető kötélbilincsek nem személyi védőeszközök (PPE). Csak a kötélen való mászást elősegítő kiegészítők, és nem használhatók a magasból történő leesés megakadályozására. Feszesen tartják a kötelet a felhasználó teste alatt, megkönnyítve ezzel a többi blokkoló eszköz mozgását, és hozzájárulva a felhasználó testének függőlegesen tartásához.

1.1 - Quick Step-A modell (2.2 ábra). Ez a verzió egy karral van ellátva, amely nyitva tartja az eszközt, hogy megkönnyítse a kötélt beillesztését és megakadályozza annak kicsúszását. Ideális famászáshoz és magasságban történő munkavégzéshez.

1.2 - Quick Step-S modell (2.1 ábra). Ez a verzió nem rendelkezik nyitókarral, így a kötélt egye kézzel beilleszethető és a láb egyszerű mozdulatával gyorsan kioldható.

2) SZÓJEGYZÉK (2. ábra). A) Kioldókar. B) Alsó csat. C) Beállítóheveder. D) Zárócsap. E) Test. F) Védőheveder. G) Nyitó-/biztonsági kar.

2.1 - Főbb anyagok. Olvassa el a jelmagyarázatot az általános utasításokban (2.4 bek.): 2 (zárócsap); 3 (test); 7 (védőheveder); 10 (beállítóheveder).

3) JELÖLÉSEK.

Ábrafelirat nélküli számok/betűk: olvassa el a jelmagyarázatot az általános utasításokban (5. bek.).

3.1 - Általános (3. ábra). Útmutatások: 4; 7; 8; 19; 30) Megengedett legnagyobb terhelés; 31) Megengedett kötélméret; 32) Bal (L) vagy jobb (R) lábra.

3.2 - Nyomon követhetőség (3. ábra). Útmutatások: T1; T3; T8.

4) KOMPATIBILITÁS.

Az eszköz csak statikus vagy félstatikus (EN 1891) vagy dinamikus (EN 892) 8 - 13 mm átmérőjű kötéllal (mag + köpeny) használható. **Figyelem!** Ne használja fémkábeleken vagy sodrott köteleken.

5) ELLENŐRZÉSEK.

Az alább felsorolt ellenőrzéseken túl az általános utasításokban (3. bekezdés) jelzetteknek is teljesülniük kell. Minden használat előtt ellenőrizze a következőket: a bütyköfogak megvannak, és nincs nyoma kopásnak. Minden használat során: rendszeresen ellenőrizze a csatokat és a beállító eszközöket.

6) HASZNÁLATI UTASÍTÁSOK.

6.1 - Rögzítés a bakancson. Helyezze fel az eszközt úgy, hogy a test a bakancs belső oldalán legyen, és a védőheveder a talp alatti üregben üljön. Állítsa be az eszköz magasságát az alsó csaton, és állítsa be a beállító hevedert úgy, hogy a rendszer megfelelően meg legyen feszítve és illeszkedjen a bakancshoz.

6.2 - A kötélt befűzése. Quick Step-A modell. Fordítsa el a kart a csap kinyitásához (4.1 ábra). Csatlakoztassa a kart a készülék testéhez. Helyezze a kötelet az eszközre (4.2 ábra), és engedje fel a kart a csap bezárásához (4.3 ábra). Quick Step-S modell. Befűzéshez nyomja a kötelet a zárócsaphoz (5.1 ábra).

6.3 - Működésvizsgálat. Használat előtt ellenőrizze, hogy az eszköz szabadon fut felfelé, és a kívánt helyzetben blokkol.

6.4 - A kötélt eltávolítása. Quick Step-A modell. Fordítsa el a kart a csap kinyitásához, csatlakoztassa a kart a készülék testéhez, majd távolítsa el a kötelet. Quick Step-S modell. Hajlítsa hátra a lábát, hogy kioldja a kötelet a csapból, így el tudja távolítani (5.2 ábra).

6.5 - Eltávolítás a bakancsról. Húzza meg a kioldókart, hogy meglazítsa a rendszert, és eltávolítsa a bakancsról.

6.6 - Speleo haladási technika. A jobb vagy bal oldali Quick Step-S szimpla kötélen való mászáshoz használható, egy balos vagy jobbos mászóeszközzel, mellkasi mászógéppel és lábhurokkal kombinálva. Az előrehaladás lehet: egyidejű, mindkét láb együttes tolásával (6.2-6.3. ábra); váltakozó, egyik lábat a másik után tolván (7.1-7.2 ábra).

6.7 - Famászás haladási technika. Két Quick Step-A (jobb és bal) eszközt használunk dupla kötélen történő mászáshoz, egy kettős kézi mászóeszközzel (pl. Quick'Arbor H) kombinálva. Az előrehaladás egyidejű és mindkét láb együttes tolásával történik (8.1-8.2 ábra).

7) Cserealkatrészek.

Ez a termék csak az alább felsorolt cserealkatrészekkel kompatibilis: tartalék alsó pánt* (Hiv. szám: 7K65400001), tartalék felső pánt* (Hiv. szám: 7K65400002). **Figyelem!** A cserealkatrész felszerelése előtt olvassa el és ismerje meg annak az eszköznek a használati útmutatóját, amelyre fel fogja szerelni azt. **Figyelem!** Használat előtt ellenőrizze, hogy a pótalkatrész megfelelően legyen felszerelve.

Οι οδηγίες για τη χρήση της συσκευής αυτής αποτελούνται από ένα γενικό και ένα ειδικό μέρος, πρέπει να διαβάσετε προσεκτικά και τα δύο πριν από τη χρήση. **Προσοχή!** Αυτό το φυλλάδιο περιέχει μόνο τις ειδικές οδηγίες.

ΕΙΔΙΚΕΣ ΟΔΗΓΙΕΣ QUICK STEP-A/S.

Αυτή η επεξηγηματική σημείωση περιέχει τις απαραίτητες πληροφορίες για τη σωστή χρήση των ακόλουθων προϊόντων: σφριγκτήρες σχοινίων για δεξί / αριστερό πόδι Quick Step-A / S.

1) ΠΕΔΙΟ ΕΦΑΡΜΟΓΗΣ.

Οι σφριγκτήρες σχοινού ποδιών Quick Step-A / S δεν αποτελούν μέσο ατομικής προστασίας (PPE). Θεωρούνται παρελκόμενα για τη διευκόλυνση της ανόδου των σχοινίων και δεν πρέπει να χρησιμοποιούνται για την αποφυγή πτώσης από ύψος. Κρατούν το σχοινί τεντωμένο κάτω από το σώμα του χρήστη, διευκολύνοντας έτσι τη ροή των άλλων συσκευών μπλοκαρίσματος και βοηθώντας την διατήρηση της κατακόρυφης στάσης του σώματος του χρήστη.

1.1 - Μοντέλο Quick Step-A (Εικ. 2.2). Αυτή η έκδοση συνοδεύεται από έναν μοχλό που κρατά τη συσκευή ανοιχτή για να διευκολύνει την εισαγωγή του σχοινού αποτρέποντας το να εξέλθει. Ιδανικό για αναρρίχηση σε δέντρα και εργασία σε ύψος.

1.2 - Μοντέλο Quick Step-S (Εικ. 2.1). Αυτή η έκδοση δεν συνοδεύεται από μοχλό που κρατά τη συσκευή ανοιχτή, οπότε το σχοινί μπορεί να εισαχθεί με το ένα χέρι και να απελευθερωθεί γρήγορα με μια απλή κίνηση των ποδιών.

2) ΟΝΟΜΑΤΟΛΟΓΙΑ (Εικ. 2). Α) Μοχλός απελευθέρωσης. Β) Κάτω αγκράφα. Γ) Ρύθμιση πλέγματος. Δ) Κλειδώμα έκκ. Ε) Σώμα. F) Προστασία πλέγματος G) Μοχλός ανοίγματος / ασφαλείας.

2.1 - Κύρια υλικά. Ανατρέξτε στο υπόμνημα των γενικών οδηγιών (παράγραφος 2.4): 2 (έκκεντρο ασφάλισης) 3 (σώμα) · 7 (προστατευτικό πλέγμα) · 10 (ρύθμιση πλέγματος).

3) ΣΗΜΑΝΣΗ.

Αριθμοί/γράμματα χωρίς λεζάντα: Αναφερθείτε στο υπόμνημα των γενικών οδηγιών (παράγραφος 5).

3.1 - Γενικά (Εικ. 3). Υποδείξεις: 4 · 7 · 8 · 19 · 30) Μέγιστο επιτρεπόμενο φορτίο. 31) Επιτρεπόμενες διαμέτροι σχοινού. 32) Για αριστερό (L) ή δεξί (R) πόδι.

3.2 - Ιχνηλασιμότητα (Εικ. 3). Υποδείξεις: T1, T3, T8.

4) ΣΥΜΒΑΤΟΤΗΤΑ.

Η συσκευή μπορεί να χρησιμοποιείται με σχοινιά (πυρήνας + θηκάρι) στατικά ή ημιστατικά (EN 1891) ή δυναμικά (EN 892) Ø 8 - 13 mm. **Προσοχή!** Μην χρησιμοποιείτε τα μεταλλικά καλώδια ή τα συρματοσχοινία.

5) ΕΛΕΓΧΟΙ.

Σε συνέχεια των ελέγχων που παρατίθενται παρακάτω, συμμορφώνεται με ό, τι αναφέρεται στις γενικές οδηγίες (παράγραφος 3). **Πριν από κάθε χρήση, βεβαιωθείτε ότι:** τα δόντια του έκκεντρου είναι παρόντα και δεν παρουσιάζουν σημάδια φθοράς. **Κατά τη διάρκεια κάθε χρήσης:** ελέγχετε τακτικά τις πόρτες και τις συσκευές ρύθμισης.

6) ΟΔΗΓΙΕΣ ΧΡΗΣΗΣ.

6.1 - Στερέωση στην μπότα. Τοποθετήστε τη συσκευή έτσι ώστε το σώμα να βρίσκεται στην εσωτερική πλευρά της μπότας και ο ιμάντας προστασίας να κάθεται στο κοίλο κάτω από τη σόλα. Ρυθμίστε το ύψος της συσκευής στην κάτω πόρπη και ρυθμίστε τον ιμάντα ρύθμισης έτσι ώστε το σύστημα να τεντωθεί σωστά και να προσαρτιστεί στην μπότα.

6.2 - Τοποθέτηση του σχοινού. Μοντέλο Quick Step-A. Γυρίστε το μοχλό για να ανοίξετε το έκκεντρο (Εικ. 4.1). Συνδέστε το μοχλό με το σώμα της συσκευής. Τοποθετήστε το σχοινί στη συσκευή (Εικ. 4.2) και αφήστε το μοχλό για να κλείσετε το έκκεντρο (Εικ. 4.3). Μοντέλο Quick Step-S. Πιέστε το σχοινί πάνω στο έκκεντρο ασφάλισης για να το εισάγετε (Εικ. 5.1).

6.3 - Δοκιμές λειτουργίας. Πριν από τη χρήση, βεβαιωθείτε ότι η συσκευή λειτουργεί ελεύθερα προς τα πάνω και ασφαλίζει στην επιθυμητή θέση.

6.4 - Αφαίρεση του σχοινού. Μοντέλο Quick Step-A. Γυρίστε το μοχλό για να ανοίξετε το έκκεντρο, συνδέστε το μοχλό με το σώμα της συσκευής και μετά αφαιρέστε το σχοινί. Μοντέλο Quick Step-S. Λυγίστε το πόδι προς τα πίσω για να απελευθερώσετε το σχοινί από το έκκεντρο ώστε να μπορεί να αφαιρεθεί (Εικ. 5.2).

6.5 - Αφαίρεση από την μπότα. Τραβήξτε το μοχλό απελευθέρωσης για να λασκάρετε το σύστημα και να το αφαιρέσετε από την μπότα.

6.6 - Σπηλαιολογική προοδευτική τεχνική. Ένα δεξί ή αριστερό Quick Step-S χρησιμοποιείται για την ανάβαση σε ιμάντα, σε συνδυασμό με μια αριστερή ή δεξιά λαβή ανάβασης, έναν ανυψωτικό στήθους και έναν βρόχο ποδιών. Η πρόοδος μπορεί να είναι: ταυτόχρονη, ωθώντας και τα δύο πόδια (Εικ. 6.2-6.3). εναλλακτικά, πιέζοντας το ένα πόδι μετά το άλλο διαδοχικά (Εικ. 7.1-7.2).

6.7 - Προοδευτική τεχνική ανάβασης δέντρων. Δύο συσκευές Quick Step-A (δεξιά και αριστερά) μπορεί να χρησιμοποιηθούν για την ανάβαση σε ένα διπλό σχοινί, σε συνδυασμό με μια λαβή διπλής ανάβασης (π.χ. Quick Arbor H). Η πρόοδος είναι ταυτόχρονη και πραγματοποιείται σπρώχνοντας και τα δύο πόδια (Εικ. 8.1-8.2).

7) Ανταλλακτικά.

Αυτό το προϊόν είναι συμβατό μόνο με τα ανταλλακτικά που αναφέρονται παρακάτω: εφεδρικός κάτω ιμάντας (κωδ. Αναφ. 7K65400001), εφεδρικός άνω ιμάντας (κωδ. Αναφ. 7K65400002). **Προσοχή!** Πριν την εγκατάσταση ενός ανταλλακτικού, πρέπει να διαβάσετε και να καταλάβετε τις οδηγίες χρήσης της συσκευής στην οποία θα γίνει η εγκατάσταση. **Προσοχή!** Πριν από τη χρήση βεβαιωθείτε ότι το ανταλλακτικό εγκαταστάθηκε σωστά.

Selle seadme kasutusjuhised koosnevad üldisest juhendist ja spetsiifilisest juhendist ning mõlemad tuleb enne kasutamist hoolikalt läbi lugeda. **Tähelepanu!** Selles voldikus on toodud ainult spetsiifilised juhised.

SPETSIIFILISED JUHISED TOOTELE QUICK STEP-A/S.

See märge sisaldab teavet, mis on vajalik järgmise toote (toodete) õige kasutamiseks: köieklamber Quick Step-A/S parema/vasaku jala jaoks.

1) KOHALDAMISALA.

Jala köieklambrid Quick Step-A/S ei ole isikukaitsevarustus (PPE). Tegemist on tarvikutega, mis toetavad köiega laskumist ja neid ei tohi kasutada kõrgelt kukkumise ennetamiseks. Klambrid hoiavad kaustaja keha alla jääva köie pingul ja toetavad sedasi teiste blokeerimise seadmete tööd ja aitavad hoida kasutaja keha vertikaalselt.

1.1 - Quick Step-A mudel (joonis 2.2). Sellel versioonil on hoob, mis hoiab seadme avatuna köie sisestamiseks ja ennetab selle välja libisemist. See on ideaalne kõrgustes töötamisel ja puudel ronimisel.

1.2 - Quick Step-S mudel (joonis 2.1). Sellel versioonil avamise hooba ei ole, seega saab köie sisestada ühe käega ja vabastada kiirelt lihtsa jalaliigutusega.

2) NOMENKLATUUR (joonis 2). A) Vabastushoob. B) Alumine pannel. C) Reguleerimisnöörid. D) Lukustusnukk. E) Korpus. F) Kaitsenöörid. G) Avamis-/ohutushoob.

2.1 - Peamised materjalid. Konsulteerige legendi üldises juhendis (punkt 2.4): 2 (lukustusnukk); 3 (korpus); 7 (kaitsenöörid); 10 (reguleerimisnöörid).

3) MÄRGISTAMINE.

Numbrid/tähed ilma pealdiseta: vaadake legendi üldistes juhistes (jaotis 5).

3.1 - Üldine (joonis 3). Näidustused: 4; 7; 8; 19; 30) Maksimaalne lubatud koormust; 31) Köie lubatud diameetrid; 32) Vasaku (L) või parema (R) jala jaoks.

3.2 - Jälgitavus (joonis 3). Näidustused: T1; T3; T8.

4) KOKKUSOBIVUS.

Seda seadet saab kasutada ainult köitega (südamik + kesti) mis on kas staatilised või poolstaatilised (EN 1891) või dünaamilised (EN 892) Ø 8-13 mm. **Tähelepanu!** Mitte kasutada metallkaableid või kihilisi köisi.

5) KONTROLLID.

Lisaks all loetletud kontrollidele tuleb järgida üldiseid juhiseid (lõige 3). Enne igat kasutuskorda kontrollige, et: nuki hambad on kõik olemas ja ei ole kulunud. Igal kasutamisel: oluline on pandlaid ja reguleerimiseadmeid regulaarselt kontrollida.

6) KASUTUSJUHISED.

6.1 - Saapale kinnitamine. Asetage seade sedasi, et korpus jääb saapa siseküljele ja kaitsenöörid jäävad talle all olevasse õõnsusesse. Reguleerige seadme kõrgust alumise pandlaga ja reguleerige reguleerimisnööre sedasi, et süsteem on õigesti pingutatud ja hoiab vastu saabast.

6.2 - Köie sisestamine. Quick Step-A mudel. Nuki avamiseks pöörake hooba (joonis 4.1). Ühendage hoob seadme korpusega. Sisestage köis seadmele (joonis 4.2) ja vabastage nuki sulgemiseks hoob (joonis 4.3). Quick Step-S mudel. Sisestamiseks suruge köis vastu lukustusnukki (joonis 5.1).

6.3 - Funktsioonide katsetamine. Enne kasutamist kontrollige, et seade jookseb ülespoole vabalt ja lukustub soovitud asendis.

6.4 - Köie eemaldamine. Quick Step-A mudel. Nuki avamiseks pöörake hooba, ühendage hoob seadme korpusega ja eemaldage köis. Quick Step-S mudel. Painutage jalga tahapoole, et vabastada köis nukist ja võimaldada selle eemaldamist (joonis 5.2).

6.5 - Saapalt eemaldamine. Tõmmake süsteemi lõdvendamiseks vabastushooba ja eemaldage süsteem saapalt.

6.6 - Speleo edenemise tehnika. Vasaku või parema jala Quick-Step-S toodet kasutatakse ühe köiega ülespoole liikumiseks koos vasaku või parema ronimise käepidemega, rinnakule kinnitatava tõusuvahendiga ja jala-aasaga. Edenemine võib olla: üheaegne, mõlema jalaga surumisel (joonis 6.2-6.3); vahelduv, ühe jalaga korraga surumisel (joonis 7.1-7.2).

6.7 - Puudel ronimise edenemise tehnika. Kahekordsel köiel tõusmiseks kasutatakse kahte Quick Step-A seadet (vasak ja parem), koos kahekordse tõusmise käepidemega (nt Quick'Arbor H). Edenemine on üheaegne ja selleks surutakse mõlema jalaga üheaegselt (joonis 8.1-8.2).

7) Vahetusosad.

See toode on ühilduv ainult all loetletud vahetusosadega: alumine asendusrihm (viitenr 7K65400001); ülemine asendusrihm (viitenr 7K65400002). **Tähelepanu!** Enne vahetusosa paigaldamist, lugege läbi selle seadme kasutusjuhend, millele tarviku paigaldate. **Tähelepanu!** Enne kasutamist veenduge, et vahetusosa oleks õigesti paigaldatud.

Šī aprīkojuma lietošanas instrukcija ietver vispārīgo un īpašo instrukciju, un pirms aprīkojuma izmantošanas ir uzmanīgi jāizlasa abas šīs instrukcijas. **Uzmanību!** Šajā lapā ir minēti tikai specifiskie norādījumi.

SPECIFISKĀS INSTRUKCIJAS IZSTRĀDĀJUMAM QUICK STEP-A/S.

Šeit ir norādīta informācija sekojošu izstrādājumu pareizai lietošanai: Quick Step-A/S virves skava labajai / kreisajai pēdai.

1) IZMANTOŠANA.

Quick Step-A/S virves skavas pēdām nav uzskatāmas par individuālajiem aizsardzības līdzekļiem (IAL). Šīs skavas ir tikai piederumi, kas palīdz kāpšanai pa virvēm un nav paredzēti kritienu apturēšanai. Skavas palīdz saglabāt virvi nostieptu zem lietotāja ķermeņa, veicinot bloķēšanas ierīču kustību un saglabājot ķermeni vertikālā stāvoklī.

1.1 - Quick Step-A modelis (att. 2.2). Šī versija ir aprīkota ar sviru, kas palīdz atvērt ierīci, lai ievietotu tajā trosi un novērstu troses izslīdēšanu. Modelis ir ideāli piemērots alpīnismam un darbam augstumos.

1.2 - Quick Step-S modelis (att. 2.1). Šī versija nav aprīkota ar atvēršanas sviru. Virvi ir iespējams ievietot ar vienu roku un ātri atbrīvot ar vienkāršu kājas kustību.

2) NOMENKLATŪRA (2. att.). A) Atbrīvošanas svira. B) Apakšējā sprādze. C) Pielāgošanas virves. D) Bloķēšanas mehānisms. E) Korpuss. F) Drošības virves. G) Atvēršanas/drošības svira.

2.1 - Galvenie materiāli. Skatiet skaidrojumu vispārīgajā instrukcijā (sadaļa 2.4): 2 (bloķēšanas mehānisms); 3 (korpuss); 7 (drošības virves); 10 (pielāgošanas virves).

3) MARKĒJUMS.

Skaitļi/burti bez atšifrējuma: skatiet paskaidrojumus vispārīgajā instrukcijā (5. sadaļa).

3.1 - Vispārīgi (3. att.). Norādījumi: 4; 7; 8; 19; 30) Maksimālā atļautā slodze; 31) Atļautie virvju diametri; 32) Kreisajai (L) vai labajai (R) pēdai.

3.2 - Izsekojamība (3. att.). Norādījumi: T1; T3; T8.

4) SADERĪBA.

Ierīci ir atļauts izmantot tikai ar statiskām (serde + apvalks), pusstatiskām (EN 1891) vai dinamiskām virvēm (EN 892) virvēm Ø 8-13 mm. **Uzmanību!** Aizliegts izmantot ar metāla trosēm vai vītām virvēm.

5) PĀRBAUDES.

Zemāk uzskaitīto pārbaudīto veikšanā ir jāievēro vispārīgie norādījumi (3. paragrafs). Pirms katras izmantošanas reizes pārliedzieties, ka: bloķēšanas mehānisma zobi nav bojāti un tiem nav nolietojuma pazīmju. Katrā izmantošanas reizē: regulāri pārbaudiet aizdares un pielāgošanas ierīces.

6) LIETOŠANAS INSTRUKCIJA.

6.1 - Piestiprināšana pie zābaka. Uzlieciet ierīci tā, lai tās korpuss atrastos zābaka iekšpusē, bet drošības virves atrastos tukšumā zem zoles. Pielāgojiet ierīces augstumu ar apakšējās sprādzes palīdzību un iestatiet pielāgošanas virves tā, lai sistēma būtu pareizi nospriegota un aptvertu zābaku.

6.2 - Virves ievietošana. Quick Step-A modelis. Pagrieziet sviru, lai atvērtu aizdari (att. 4.1). Savienojiet sviras ar ierīces korpusu. Ievietojiet virvi ierīcē (att. 4.2) un atļaidiet sviru, lai aiztaisītu bloķēšanas mehānismu (att. 4.3). Quick Step-S modelis. Lai ievietotu virvi, iespiediet virvi bloķēšanas mehānismā (att. 5.1).

6.3 - Darbības pārbaude. Pirms izmantošanas, pārliedzieties par to, ka ierīce brīvi kustās augšup un tiek nofiksēta vēlamajā pozīcijā.

6.4 - Virves izņemšana. Quick Step-A modelis. Pagrieziet sviru, lai atvērtu aizdaru, piestipriniet sviru pie ierīces korpusa un izņemiet virvi. Quick Step-S modelis. Atļaidiet kāju atpakaļ, lai atbrīvotu virvi no aizdares, lai to izņemtu (att. 5.2).

6.5 - Noņemšana no zābaka. Pavelciet aiz atbrīvošanas sviras, lai atslābinātu sistēmu un noņemtu to no zābaka.

6.6 - Speleoloģiskās kustības tehnika Quick Step-S labajai vai kreisajai kājai kombinācijā ar kreisās vai labās rokas kāpšanas rokturi, krūšu daļas virves saspieđēju un kājas cilpu, lai kāptu augšup pa vienu virvi. Kustība var būt: vienlaicīga, atspēroties ar abām kājām (att. 6.2-6.3); secīga, atspēroties ar vienu un tad ar otru kāju (att. 7.1-7.2).

6.7 - Kustības tehnika kāpšanai kokos. Divas Quick Step-A ierīces (labajai un kreisajai kājai) tiek izmantotas kopā ar dubulto kāpšanas rokturi (piem., Quick Arbor H), lai kāptu augšup pa divām virvēm. Kustība augšup ir vienlaicīga un tiek veikta, saspiežot abas kājas kopā (att. 8.1-8.2).

7) Rezerves daļas.

Šis izstrādājums ir saderīgs tika ar tālāk norādītajām rezerves daļām: rezerves apakšējā lence (ats. nr. 7K65400001); rezerves augšējā lence (ats. nr. 7K65400002). **Uzmanību!** Pirms rezerves daļu uzstādīšanas izlasiet un saprotiet tās ierīces lietošanas instrukciju, uz kuras rezerves daļas tiks uzstādītas. **Uzmanību!** Pirms izmantošanas pārbaudiet, vai rezerves daļa ir pareizi uzstādīta.

Šio prietaiso naudojimo vadovą sudaro bendrosios ir specialiosios instrukcijos, kurias prieš naudojimą reikia atidžiai perskaityti ir suprasti. **Dėmesio!** Šiame lapelyje parodyta tik konkreči instrukcija.

SPECIALIOS INSTRUKCIJOS „QUICK STEP“ A/S.

Šioje pastaboje yra reikalingos informacijos, teisingam šių produktų naudojimui: dešinės / kairės pėdos virvių spaustukai, „Quick Step“-A/S.

1) TAIKYMO SRITIS.

Greiti žingsniai pėdų virvių spaustukams nėra asmeninės apsaugos įranga (A.A.P.). Jie yra tik priedai, palengvinantys virvės pakilimą, ir jie neturi būti naudojami norint išvengti kritimo iš aukščio. Jie išlaiko virvę ištemptą po naudotojo kūnu, taip palengvinant kitų blokavimo įtaisų srautą ir padedant išlaikyti naudotojo kūną vertikaliajoje padėtyje.

1.1 - „Quick Step“-A modelis (2.2 pav.). Ši versija pateikiama su svirtimi, kuri palaiko prietaisą atidarytą, kad būtų lengviau įkišti virvę ir neleistų jai iškristi. Idealiai tinka laiptoti medžiu ir dirbti aukštyje.

1.2 - „Quick Step“-S modelis (2.1 pav.). Ši versija nekomplektuojama su atidarymo svirtimi, todėl virvę galima įstatyti viena ranka ir greitai atleisti paprastu kojos judesiu.

2) NOMENKLATŪRA (2 pav.). A) Atleiskite svirtį. B) Apatinė sagtis. C) Juostų nustatymas. D) Fiksavimo kumštelis. E) Kūnas. F) Apsauginis diržas. G) Atidarymo / saugos svirtis.

2.1 - **Pagrindinės medžiagos.** Atsižvelkite į paaiškinimus bendroje instrukcijoje (2.4 punktas) : 2 (užrakto kumštelis); 3 (kūnas); 7 (apsauginis diržas); 10 (diržų suregulavimas).

3) ŽENKLINIMAS.

Skaičiai / raidės be antraščių: skaitykite paaiškinimą bendruose nurodymuose (5 dalis).

3.1 - **Bendroji dalis** (3 pav.). Indikacijos: 4; 7; 8; 19; 30) Didžiausia leidžiama apkrova; 31) Leistini virvės skersmenys; 32) Kairei (L) arba dešinei (R) kojai.

3.2 - **Atsekamumas** (3 pav.). Indikacijos: T1; T3; T8.

4) SUDERINAMUMAS.

Prietaisą galima naudoti tik su virvėmis (šerdis + apvalkalas), statinėmis ar pusiau statinėmis (EN 1891) arba dinaminėmis (EN 892) Ø 8 - 13 mm. **Dėmesio!** Ne naudokite ant metalinių kabelių ar pritvirtintų virvių.

5) PATIKRINIMAI.

Toliau išvardyti patikrinimai atitinka tai, kas nurodyta bendruosiuose nurodymuose (3 dalis). Prieš kiekvieną naudojimą patikrinkite, ar ant nėra kumštelių dantų ir ar nėra nusidėvėjimo požymių. Kiekvieno naudojimo metu: reguliariai tikrinkite sagtis ir reguliavimo įtaisus.

6) NAUDOJIMO INSTRUKCIJA.

6.1 - **Tvirtinimas ant batų.** Uždėkite prietaisą taip, kad kūnas būtų vidinėje bato pusėje, o apsauginis diržas slypėtų tuščiavidurėje po padu. Sureguliuokite prietaisą aukštį ant apatinės sagties ir sureguliuokite reguliavimo diržą taip, kad sistema būtų tinkamai įtempta ir prisitvirtintu prie bato.

6.2 - **Virvės įvėrimas.** Greitojo Žingsnio-A modelis. Pasukite svirtį, kad atidarytumėte kumštelį (4.1 pav.). Sujunkite svirtį su prietaiso korpusu. Įdėkite virvę į prietaisą (4.2 pav.) ir atleiskite svirtį, kad uždarytumėte kumštelį (4.3 pav.). Greitojo Žingsnio-S modelis. Paspauskite virvę prie fiksuojamo kumštelio, kad ją įdėtumėte (5.1 pav.).

6.3 - **Funkcijų tikrinimas.** Prieš naudodamiesi, patikrinkite, ar prietaisas laisvai juda aukštyn ir užsifiksuoja norimoje padėtyje.

6.4 - **Virvės nuėmimas.** Greitojo Žingsnio-A modelis. Pasukite svirtį norėdami atidaryti kumštelį, svirtį prijunkite prie prietaiso korpuso ir tada nuimkite virvę. Greitojo Žingsnio-S modelis. Koją sulenkite atgal norėdami virvę atleisti nuo kumštelio, kad ją būtų galima nuimti (5.2 pav.).

6.5 - **Nuėmimas nuo batų.** Norėdami atlaisvinti sistemą ir išimkite ją iš bato, patraukite atleidimo svirtį.

6.6 - **„Speleo“ progresavimo technika.** Dešinė arba kairė „Greitojo Žingsnio-S naudojama kylant ant vienos virvės kartu su kairiąja ar dešine rankena, kylančia krūtinės dalimi ir kojos kilpa. Progresavimas gali būti: vykdomas tuo pačiu metu, stumiant kartu abiem kojomis kartu (6.2 pav. 6,3); pakaitomis, stumiant viena koja po kitos (7.1 pav. 7.2).

6.7 - **Medžio laipiojimo progresija technika.** Du „Greitojo Žingsnio-A įtaisai (dešinieji ir kairieji) naudojami pakilimui ant dvigubos virvės, kartu su dviguba pakėlimo rankena (pvz., „Quick’Arbor H“). Progresas vyksta tuo pačiu metu ir vyksta stumiant abi kojas (8.1 pav. - 8.2 pav.).

7) Atsarginės dalys.

Šis produktas suderinamas tik su toliau išvardytomis atsarginėmis dalimis: atsarginis apatinis dirželis (nuorodos nr. 7K65400001); atsarginis viršutinis dirželis (nuorodos nr. 7K65400002). **Dėmesio!** Prieš sumontuodami atsarginę dalį, atidžiai perskaitykite ir supraskite įrenginio, kuriame ji bus sumontuota, naudojimo instrukcijas. **Dėmesio!** Prieš naudodamiesi įsitikinkite, kad atsarginė dalis yra tinkamai sumontuota.

Инструкциите за употреба на това устройство се състоят от общи и специфични инструкции, като и двата вида трябва да бъдат прочетени внимателно преди използване. **Внимание!** Тази брошура посочва само специфичните инструкции.

СПЕЦИФИЧНИ ИНСТРУКЦИИ ЗА QUICK STEP-A/S.

Този документ съдържа информацията, необходима за правилното използване на следния/те продукт/и: самохвати за десен/ляв крак Quick Step-A/S.

1) ОБЛАСТ НА ПРИЛОЖЕНИЕ.

Самохватите за крака Quick Step-A/S не са лични предпазни средства (ЛПС). Те са само аксесоари за облекчаване на изкачването с въже и не трябва да се използват за предотвратяване на падане от височина. Те държат въжето опънато под тялото на този, който ги използва, като по този начин улесняват спускането на другите блокиращи устройства и сломагат тялото на използващия ги да се задържи вертикално.

1.1 - Модел Quick Step-A (фиг. 2.2). Тази версия се предлага с лост, който задържа устройството отворено, за да се улесни вкарването на въжето и да се предотврати измъкването му. Идеален за катерене на дърво и работа нависоко.

1.2 - Модел Quick Step-S (фиг. 2.1). Тази версия не се предлага с отварящ лост, така че въжето може да се вкара с една ръка и да се освободи бързо с едно движение на крака.

2) НОМЕНКЛАТУРА (фиг. 2). А) Освобождаващ лост В) Долна закопчалка С) Регулируем ремък D) Заклучващ палец Е) Корпус F) Защитен ремък G) Отварящ/предпазен лост

2.1 - Основни материали. За справка, разгледайте легендата в общите инструкции (раздел 2.4): 2 (заклучващ палец); 3 (корпус); 7 (защитен ремък); 10 (регулируем ремък)

3) МАРКИРОВКА.

За номера/букви без обяснения: вижте легендата в общите инструкции (раздел 5).

3.1 - Общи (фиг. 3). Обозначения: 4; 7; 8; 19; 30) Максимално позволено натоварване; 31) Позволен диаметри на въжето; 32) За левия (L) или десния (R) крак.

3.2 - Проследимост (фиг. 3) Обозначения: T1; T3; T8.

4) СЪВМЕСТИМОСТ

Това устройство може да се използва само с въжета (сърцевина + обвивка), които са статични или полустатични (EN 1891) или динамични (EN 892) с Ø 8-13 мм. **Внимание!** Не използвайте върху метални кабели или слоести въжета.

5) ПРОВЕРКИ

След проверките, изброени по-долу, спазвайте посоченото в общите инструкции (параграф 3). **Преди всяко използване проверете дали:** зъбите на заключващия палец са налице и не показват признаци на износване. **По време на всяко използване:** проверявайте редовно закопчалките и/или устройствата за регулиране.

6) ИНСТРУКЦИИ ЗА УПОТРЕБА.

6.1 Поставяне върху обувката. Поставете устройството така, че корпусът да е от вътрешната страна на обувката, а защитният ремък да да прилегне във вдлъбнатината под подметката. Нагласете височината на устройството от долната закопчалка и настройте регулиращия ремък така, че системата да е коректно изпълната и да прилепне към обувката.

6.2 - Поставяне на въжето. **Модел Quick Step-A** Завъртете лоста, за да отворите заключващия палец (фиг. 4.1). Свържете лоста с корпуса на устройството. Поставете въжето върху устройството (фиг. 4.2) и освободете лоста, за да затворите палеца (фиг. 4.3) **Модел Quick Step-S** Натиснете въжето в заключващия палец, за да го вкарате (фиг. 5.1).

6.3 - Функционален тест. Преди използване се уверете, че устройството се движи свободно нагоре и се заключва в желаната позиция.

6.4 - Изваждане на въжето. **Модел Quick Step-A** Завъртете лоста, за да отворите палеца, свържете лоста с корпуса на устройството, а после извадете въжето. **Модел Quick Step-S** Сгънете крака назад, за да освободите въжето от палеца, за да може да бъде извадено (фиг. 5.2).

6.5 - Сваляне от обувката. Издърпайте освобождаващия лост, за да разхлабите системата и да я свалите от обувката.

6.6 - Пещерняческа техника за напредване. Десният или левият Quick Step-S се използва за изкачване по единично въже в комбинация с ляв или десен самохват с дръжка, самохват за гърдите и примка за обувките. Напредването може да бъде: едновременно, като се избутват двата крака заедно (фиг. 6.2-6.3); чрез избутването на краката един след друг последователно (фиг. 7.1-7.2).

6.7 Техника за напредване тип изкачване на дърво. Двете устройства Quick Step-A (ляво и дясно) се използват за изкачване по двойно въже в комбинация с двойна самохватна дръжка (напр. Quick'Arbor H) Напредването е едновременно и става, като се избутват двата крака заедно (фиг. 8.1-8.2).

7) Резервни части

Този продукт е съвместим само с изброените по-долу резервни части: резервна долна кашка (Реф. № 7K65400001); резервна горна кашка (Реф. № 7K65400002). **Внимание!** Преди да поставите дадена резервна част, внимателно прочетете и разберете инструкциите за използване на устройството, на което ще бъде монтирана. **Внимание!** Преди употреба се уверете се, че резервната част е поставена правилно.

Upute za uporabu ovog uređaja su sačinjene od općih i specifičnih uputa, a oboje moraju biti pažljivo pročitani prije uporabe. **Pozornost!** Ovaj dokument sadrži samo specifične upute.

SPECIFIČNE UPUTE ZA QUICK STEP-A/S.

Ova obavijest sadrži informacije potrebne za ispravnu uporabu sljedećeg/ih proizvoda: hvataljke za uže za Quick Step-A/S za desno/lijevo stopalo.

1) POLJE PRIMJENE.

Hvataljke za uže za Quick Step-A/S nisu osobna zaštitna oprema (OZO). One su jedina dodatna oprema za omogućavanje uspinjanja užetom i ne smiju se koristiti za sprečavanje pada s visine. Drže uže zategnutim pod tijelom korisnika, na taj način omogućavaju protok drugih uređaja za blokiranje i pomažu držati tijelo korisnika okomitim.

1.1 - Model Quick Step-A (Slika 2.2). Ta verzija dolazi s ručicom koja drži uređaj otvorenim kako bi omogućio umetanje užeta i sprečava izlazak užeta. Idealna za penjanje po drveću i rad na visini.

1.2 - Model Quick Step-S (Slika 2.1). Ova verzija ne dolazi s ručicom za otvaranje tako da uže možemo umetnuti jednom rukom i naglo otpustiti jednostavnim pokretom noge.

2) NOMENKLATURA (Slika 2). A) Ručica za otpuštanje. B) Donja kopča. C) Podešavanje zamke. D) Friend. E) Tijelo. F) Zaštitna zamka. G) Ručica za otvaranje/sigurnosna.

2.1 - Osnovni materijali. Pogledajte legendu u općim uputama (paragraf 2.4): 2 (friend); 3 (tijelo); 7 (zaštitna zamka); 10 (zamka za podešavanje).

3) OZNAKA.

Brojevi/slova bez naslova: Pogledajte legendu u općim uputama (paragraf 5).

3.1 - Općenito (Slika 3). Indikacije: 4; 7; 8; 19; 30) Maksimalno dozvoljeno opterećenje; 31) Dozvoljeni promjeri užadi; 32) Za lijevo (L) ili desno (R) stopalo.

3.2 - Mogućnost praćenja (Slika 3). Indikacije: T1; T3; T8.

4) KOMPATIBILNOST.

Uređaj se mora koristiti samo sa (jezgra + omotač) statičkom ili polustatičkom (EN 1891) ili dinamičkom (EN 892) Ø 8-13 mm užadi. **Pažnja!** Ne koristite na metalnim kablovima ili pletenoj užadi.

5) KONTROLE.

U nastavku su navedene provjere, pridržavajte se općih uputa (odlomak 3). Prije svake uporabe provjerite sljedeće: da su prisutni zubi frienda i da nema znakova trošenja. Tijekom svake uporabe: važno je redovito provjeravati kopče i uređaje za podešavanje.

6) UPUTE ZA KORIŠTENJE.

6.1 - Pričvršćivanje na čizmu. Stavite na uređaj tako da je tijelo s unutarnje strane čizme, a zaštitna zamka nalazi se u šupljini ispod potplata. Podesite visinu uređaja na donjoj kopči i regulirajte zamku za podešavanje tako da je sustav ispravno zategnut i da se drži za čizmu.

6.2 - Umetanje užeta. Model Quick Step-A. Okrenite ručicu da biste otvorili friend (Slika 4.1). Spregnite ručicu s tijelom uređaja. Umetnite uže na uređaj (Slika 4.2) i otpustite ručicu da biste zatvorili friend (Slika 4.3) Model Quick Step-S. Pritisnite uže na friend da biste ga umetnuli (Slika 5.1).

6.3 - Testiranje funkcije. Prije upotrebe provjerite pomiče li se uređaj slobodno prema gore i zaključava u željenom položaju.

6.4 - Uklanjanje užeta. Model Quick Step-A. Okrenite ručicu da biste otvorili friend, spregnite ručicu s tijelom uređaja, a zatim uklonite uže. Model Quick Step-S. Savijte nogu unatrag kako biste otpustili uže iz frienda kako biste ga mogli ukloniti (Slika 5.2).

6.5 - Uklanjanje sa čizme. Povucite ručicu za otpuštanje da biste otpustili uže tako da možete ukloniti friend.

6.6 - Tehnika speleološkog napredovanja. Desni ili lijevi Quick Step-S koristi se za uspinjanje na jednom užetu, u kombinaciji s lijevom ili desnom ručicom penjalice, prsnom penjalicom i omčom za nogu. Napredovanje može biti: istovremeno, istovremenim odgurivanjem objema nogama (slika 6.2-6,3.); naizmjenice, guranjem jednom nogom, pa drugom (slika 7.1-7.2).

6.7 - Tehnika napredovanja penjanjem po drveću. Dva Quick Step-A uređaja (desni i lijevi) koriste se za uspinjanje dvostrukim užetom, u kombinaciji s dvostrukom ručicom za uspinjanje (npr. Quick'Arbor H). Napredovanje je istovremeno i to tako da zajedno pritišćemo objema nogama (Slika 8.1-8.2).

7) Zamjenski dijelovi.

Ovaj proizvod kompatibilan je samo s rezervnim dijelovima navedenim u nastavku: rezervnom donjom naramenicom (Ref. br. 7K65400001); rezervnom gornjom naramenicom (Ref. br. 7K65400002). **Pozornost!** Prije instalacije zamjenskog dijela morate pročitati i razumjeti upute za uporabu uređaja na koji će se instalirati. **Pozornost!** Prije uporabe provjerite je li zamjenski dio pravilno postavljen.

此设备说明书由通用和专用说明书组成，使用设备前必须仔细阅读并理解两部分说明书。注意！此页只包含专用说明书。

专用说明。

此部分包含正确使用该产品的必要信息/QUICK STEP-A/S右脚及左脚上升器。

1) 应用范围。

QUICK STEP-A/S脚式上升器不属于个人防护设备（PPE）。它们只是作为方便绳索上升的附件，它们不能用于高空防止坠落。脚升可以在体重的拉力下帮助绳索顺畅通过抓绳器，并保持身体垂直。

1.1-Quick Step-A型号（图2.2）。此型号配有开关，能让凸轮保持打开状态方便安装绳索，并防止绳索脱出。非常适合攀树和高空作业。

1.2-Quick Step-S型号（图2.1）。此型号没有配开关，所以绳索能单手装入，或用一个简单的腿部动作快速卸下。

2) 结构（图2）。A) 释放拉带。B) 下踩带卡扣。C) 可调节扁带。D) 锁定凸轮。E) 框架。F) 保护织带。G) 开合/安全开关。

2.1-主要材料。根据通用说明的图例（图2.4）：2（锁定凸轮）；3（框架）；7（保护织带）；10（可调节扁带）。

3) 标记。

数字/无大写字母：根据通用说明的图例（图5）。

3.1-通用（图3）。说明：4；7；8；19；30）最大允许负荷；31）允许绳索直径；32）用于左脚（L）或右脚（R）。

3.2-跟踪（图3）。说明：T1；T3；T8。

4) 兼容性。

该设备只能使用（绳芯+绳皮）的静力绳，半静力绳（EN1891）或动力绳（EN892），直径8-13mm。注意！不能用于钢缆和螺旋绳。

5) 检查。

见下方检查表，按照通用说明的要求（图3）。每次使用前，检查：凸轮齿都存在，没有磨损痕迹。每次使用时：经常检查卡扣和调节设备。

6) 使用说明。

6.1-安装在靴子上。穿在靴子的内侧，下脚踏带在靴底中空的位置。用脚踏带卡扣调节脚升的高度，调节织带让脚升正确受力和靴子连接。

6.2-安装绳索。Quick Step-A型号。转动开关打开凸轮（图4.1）。让开关卡在框架上。将绳索装入脚升（图4.2），释放开关关闭凸轮（图4.3）。Quick Step-S型号。将绳索顶住锁定凸轮推入脚升（图5.1）。

6.3-功能测试。每次使用前，检查脚升能向上顺畅滑动，并且能在需要的位置锁住。

6.4-拆除绳索。Quick step-A 型号。转动开关打开凸轮，让开关卡在设备框架上，取出绳索。Quick step-S型号。弯曲腿向后踢让绳索从凸轮中脱出，拆除绳索。（图5.2）。

6.5-从靴子上拆除。拉动释放带松开织带，将设备从靴子上拿下。

6.6-探洞前进技术。一个右脚或左脚Quick Step-S可用于单绳上升，配合左手或右手手式上升器，及胸式上升器，脚踏圈。上升可以双脚同时下踩（图6.2-6.3）；或双脚交替下踩（图7.1-7.2）。

6.7-攀树前进技术。两个Quick Step-A脚升（左脚和右脚）在双绳上升，配合双绳手式上升器（如Quick' Arbor H）。同时双脚下踩（图8.1-8.2）。

7) 更换零件。

此产品只兼容以下零件：下脚踏带（型号No. 7K65400001）；上固定带（型号No. 7K65400002）。注意！在安装配件前认真阅读和理解设备的说明书。注意！使用前确定零件是否正确安装。

このデバイスの取扱説明書は、一般適版と特定版の説明で構成されています。使用前に両方を注意深く読み、理解する必要があります。**注意!**このリーフレットは、特定版の説明のみを示しています。

SPECIFIC INSTRUCTIONS QUICK STEP-A/S.

このメモには、次の製品を正しく使用するために必要な情報が含まれています。右足/左足用のロープクランプQuick Step-A / S。

1)適用分野。

フットQuick Step-A / Sのロープクランプは、個人用保護具(P.P.E.)ではありません。ロープでの上昇を容易にするための付属品であり、高所からの落下を防止するために使用してはなりません。ユーザーの体の下でロープを伸ばしたままにし、他の遮断装置の流れを促進し、ユーザーの体を垂直に保つのを助けます。

1.1-Quick Step-Aモデル(図2.2)このバージョンには、デバイスを開いたままにして、ロープの挿入を容易にし、ロープが外れないようにするレバーが付いています。木登りや高所での作業に最適です。

1.2-Quick Step-Sモデル(図2.1)このバージョンにはオープニングレバーが付いていないため、片手でロープを挿入し、簡単な片脚の動きですばやくロープを解放できます。

2)専門語(図2)A)リリースレバーB)ボトムバックルC)ウェビングの調整D)ロッキングカムE)ボディF)保護ウェビングG)開閉/安全レバー。

2.1-主な材料一般的な説明(2.4項)の凡例を参照してください。2(ロッキングカム); 3(ボディ); 7(保護ウェビング); 10(ウェビングの調整)。

3)マーキング。

キャプションのない数字/文字:一般的な説明の凡例を参照してください(段落5)。

3.1-全般(図3)指示:4; 7; 8; 19; 30)許容最大荷重。31)許容ロープ直径; 32)左(L)または右(R)の足。

3.2-トレーサビリティ(図3)指示:T1; T3; T8。

4)互換性。

このデバイスは、静的または半静的(EN 1891)または動的(EN 892)Ø8-13 mmのロープ(コア+シース)でのみ使用できます。**注意!**金属ケーブルや撚りロープには使用しないでください。

5)チェック

以下にリストされているチェックに加えて、一般的な指示(パラグラフ3)に示されている内容に従ってください。各使用前、次のことを確認してください。カムの歯があり、摩耗の兆候がないこと。各使用中:バックルと調整装置を定期的に確認してください。

6)使用に関する説明。

6.1-ブーツの修正本体がブーツの内側になり、保護ウェビングが靴底の下のかばみに収まるようにデバイスを装着します。下部のバックルでデバイスの高さを調整し、調整ウェビングを調整して、システムが正しく張り、ブーツに密着するようにします。

6.2-ロープの挿入Quick Step-Aモデルレバーを回してカムを開きます(図4.1)レバーをデバイスの本体に結合します。デバイスにロープを挿入し(図4.2)、レバーを放してカムを閉じます。(図4.3)Quick Step-Sモデルロープをロッキングカムに押し付けて挿入します。(図5.1)。

6.3-機能テスト使用する前に、デバイスが自由に上向きに動き、目的の位置にロックされていることを確認してください。

6.4-ロープの取り外しQuick Step-Aモデルレバーを回してカムを開き、レバーをデバイスの本体に結合してから、ロープを取り外します。Quick Step-Sモデル脚を後方に曲げて、ロープをカムから解放し、ロープを取り外します(図5.2)。

6.5-ブーツから取り外します。リリースレバーを引いてシステムを緩め、ブーツから取り外します。

6.6-Speleo進行テクニック右または左のQuick Step-Sは、左または右の上昇ハンドル、チェストアセンドー、およびフットループと組み合わせて、1本のロープで上昇するために使用されます。進行は次のようになります。同時、両脚を一緒に押すことにより(図6.2-6.3)。交互に、片方の脚を順番に押します(図7.1-7.2)。

6.7-ツリークライミングの進行テクニック2つのクイックステップAデバイス(右と左)は、ダブルロープで上昇するために使用され、ダブルアセントハンドル(Quick Arbor Hなど)と組み合わせて使用されます。進行は同時に行われ、両方の足を一緒に押すことによって行われます(図8.1-8.2)。

7)交換部品。

この製品は、以下にリストされているスペアパーツとのみ互換性があります。スベアの下部ストラップ(参照番号7K65400001)。予備の上部ストラップ(参照番号7K65400002)。**注意!**交換部品を取り付ける前に、取り付け先のデバイスの使用手順をよく読んで理解してください。**注意!**使用する前に、スペアパーツが正しく取り付けられていることを確認してください。