

CLIMBING HARNESSES

- EN Sit harness for climbing.
- IT Imbracatura bassa per arrampicata.
- FR Harnais cuissard pour l'escalade.
- DE Klettersitzgurt.
- ES Arnés de cintura para escalada.
- PL Ubierz uprząż wspinaczkową.
- PT Cadeira baixa para escalada.
- SE Låg klättringssele.
- FI Sittesele for klatring.
- NO Matalat kiipeilyvaljaat.
- DK Siddesele til klatring.
- NL Zitgordel voor klimmen.
- SI Plezalni pas za alpinistično in športno.
- SK Horolezecká sedačka.
- RO Ham de scaun pentru cățărare.
- CZ Sedací úvazek pro sportovní lezení.
- TR Tırmanma alt kuşumu.
- HU Beülőheveder hegymászáshoz.
- GR Εξοπλισμός καθίσματος για αναρρίχηση.
- EE Isterakmed ronimiseks.
- LV Gurnu aizsargi kalnkāpšanai.
- LT Sėdynės diržas laipiojimui.
- BG Въжена седалка за катерене.
- HR Pojas za sjedenje za penjanje.
- CN 攀登坐式安全带。

MADE IN EUROPE EN 12277



Regulation (EU) 2016/425

Personal Protective Equipment against falls from a height.

1 MODELS

AVISTA	DYNO / JOY COSMO / IRIS	ASCENT WALL ANTHEA
7H188	7H185 / 7H186 7H189 / 7H190	7H182 7H183 / 7H184 7H176 / 7H177
EXPLORER EXPLORER W DISCOVERY	PRO-CANYON	CANYONING PROTECTION
7H106AF** 7H107AF	7H108AF	7H141AF

3 MARKING

 EN 12277-C 0333 	
4	13 12 31 30
 MADE IN EUROPE 	
2 1	8 T2 T8 T3 7
AVISTA Ref. No. 7H188C 	Serial No. AAAA MM-YYYY Aludesign S.p.A. Via Torchio, 22 24034 Cisano B.Sco ITALY
18	T9

2 SIZE CHART

Model	REF. No.	Size	A (cm)	B (cm)		Main materials	Standard
Dyno	7H185AF	UNI	55÷75	38÷55	265 g	1, 7, 10	EN 12277:2015 +A1:2018-C
Joy	7H186AF	UNI	55÷75	38÷55	265 g		
Ascent	7H182AB / 7H183AB 7H184AB	XS-S	65÷80	50÷60	410 g		
	7H182CD / 7H183CD 7H184CD	M-L	75÷90	55÷65	430 g		
	7H182DE / 7H183DE 7H184DE	L-XL	85÷100	60÷70	450 g		
Wall	7H176AB	XS-S	65÷75	50÷60	355 g	3, 7, 10	
	7H176CD	M-L	75÷90	55÷65	375 g		
	7H176DE	L-XL	85÷100	60÷70	395 g		
Anthea (developed for woman)	7H177AB	XS-S	60÷75	50÷60	345 g	3, 7, 13	
	7H177CD	M-L	70÷90	55÷65	365 g		
	7H177DE	L-XL	80÷100	60÷70	385 g		
Avista	7H188A0	XS	66÷81	51÷56	265 g	3, 7, 13	
	7H188B0	S	73÷88	55÷60	275 g		
	7H188C0	M	81÷96	58÷63	290 g		
	7H188D0	L	89÷104	61÷66	300 g		
	7H188E0	XL	95÷110	63÷68	315 g		
Cosmo	7H189B0	S	75÷90	53÷60	310 g	3, 7, 13	
	7H189C0	M	83÷98	57÷65	325 g		
	7H189D0	L	91÷106	61÷68	335 g		
	7H189E0	XL	99÷114	63÷71	345 g		
Iris (developed for woman)	7H190A0	XS	67÷82	48÷55	295 g	1, 7, 10	
	7H190B0	S	73÷88	53÷60	310 g		
	7H190C0	M	79÷94	57÷65	325 g		
	7H190D0	L	85÷100	63÷70	335 g		
Explorer Explorer W	7H106AF**	UNI	60÷110	35÷75	400 g	1, 7, 10	
Discovery	7H107AF	UNI	60÷110	35÷75	350 g		
Pro-Canyon	7H108AF	UNI	60÷110	35÷75	495 g		
Canyoning Protection	7H141AF	UNI	60÷110	35÷75	145 g	-	-

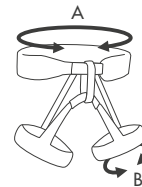

4 NOMENCLATURE

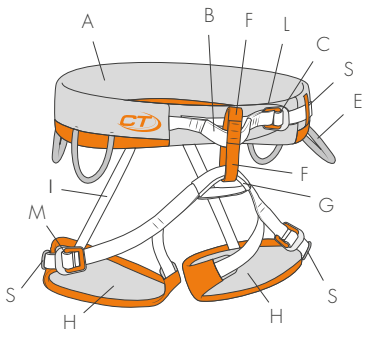

4.1 - 7H185 / 7H186 / 7H189 / 7H190

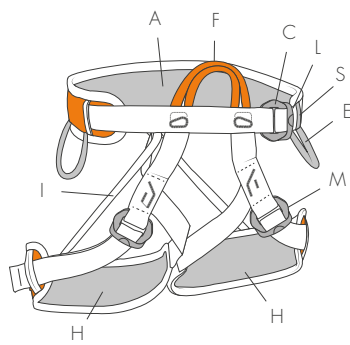

4.4 - 7H106

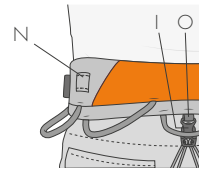

4.7 - 7H188 / 7H189 / 7H190

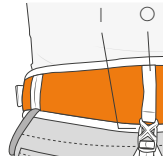

4.8 - 7H106

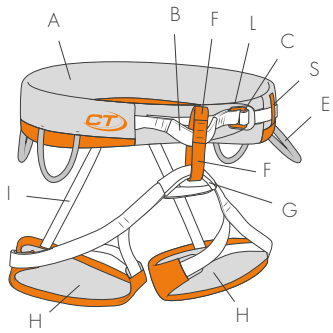

4.2 - 7H188

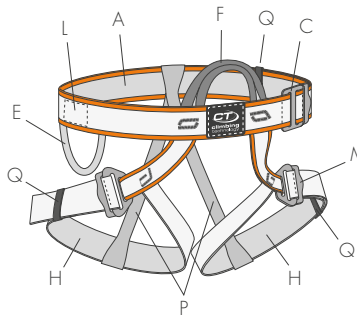

4.5 - 7H107

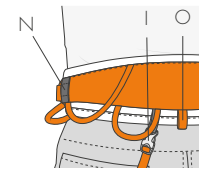

4.9 - 7H176 / 7H177



4.10 - 7H182 / 7H183 / 7H184 / 7H188 / 7H189 / 7H190

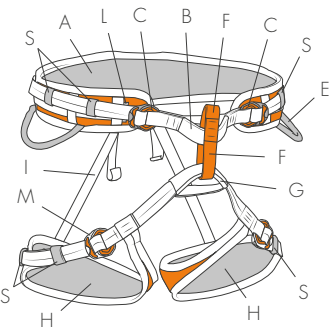

4.3 - 7H176 / 7H177 / 7H182 / 7H183 / 7H184

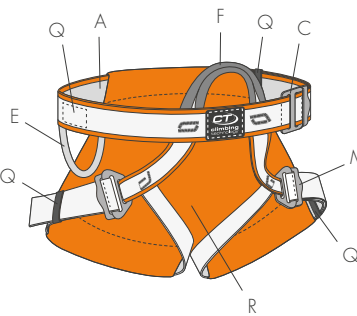

4.6 - 7H108

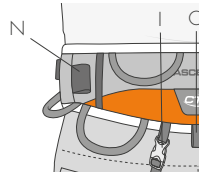

4.11 - 7H182 / 7H183 / 7H184

5

ADJUSTMENT BUCKLES / ELASTIC SUPPORTS

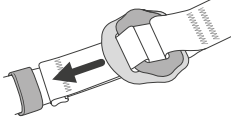
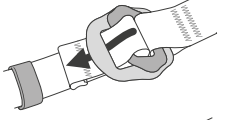
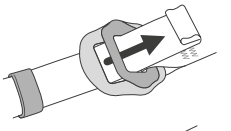

5.1

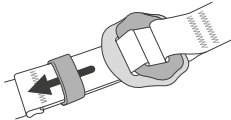

5.2

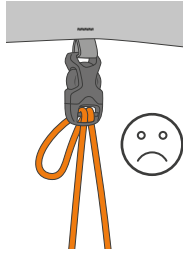
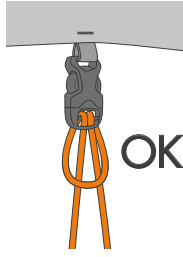

5.3 - 7H188 / 7H189 / 7H190

6

ADJUSTMENT OF THE WAIST BELT AND THE LEG LOOPS

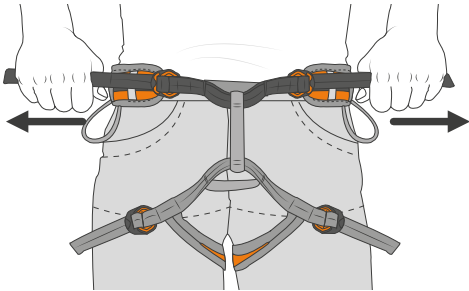

6.1

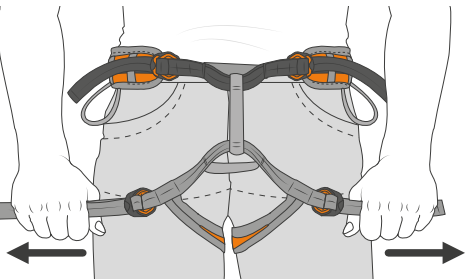

6.2

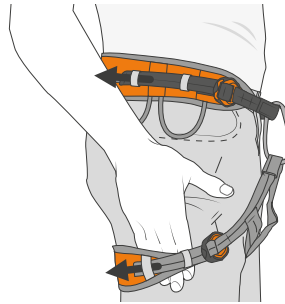

6.3

7

CORRECT POSITIONING OF THE HARNESS

OK!



NO!



NO!

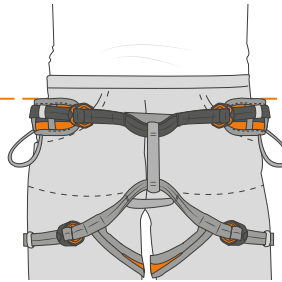
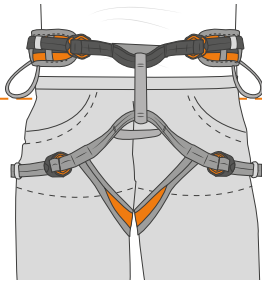
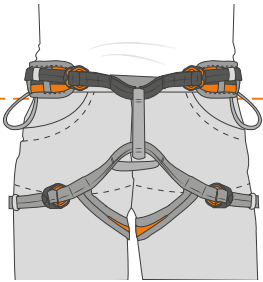

8

EXPLORER / EXPLORER W MODEL SIZE REGULATION

8.1

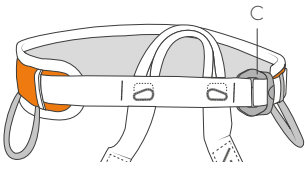

8.2

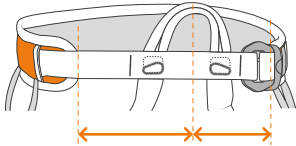

8.3

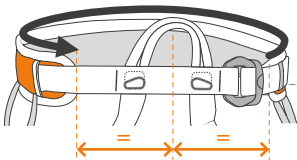

9

FIGURE OF EIGHT

9.1



9.2

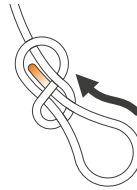

9.3

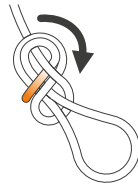

9.4

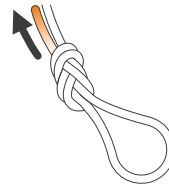

10 CONNECTING MODES

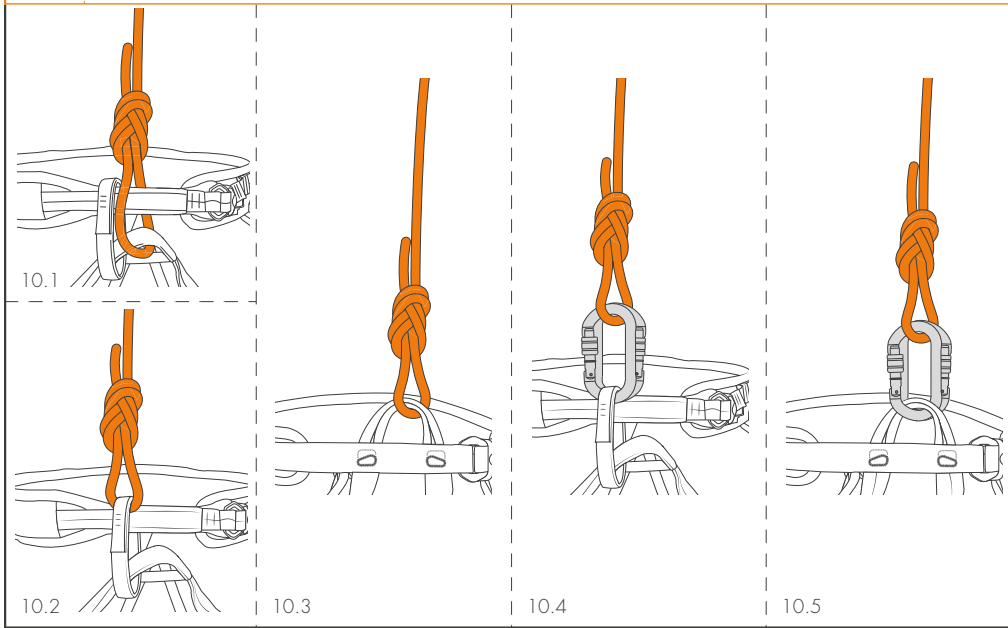

11 INCORRECT CONNECTING MODES

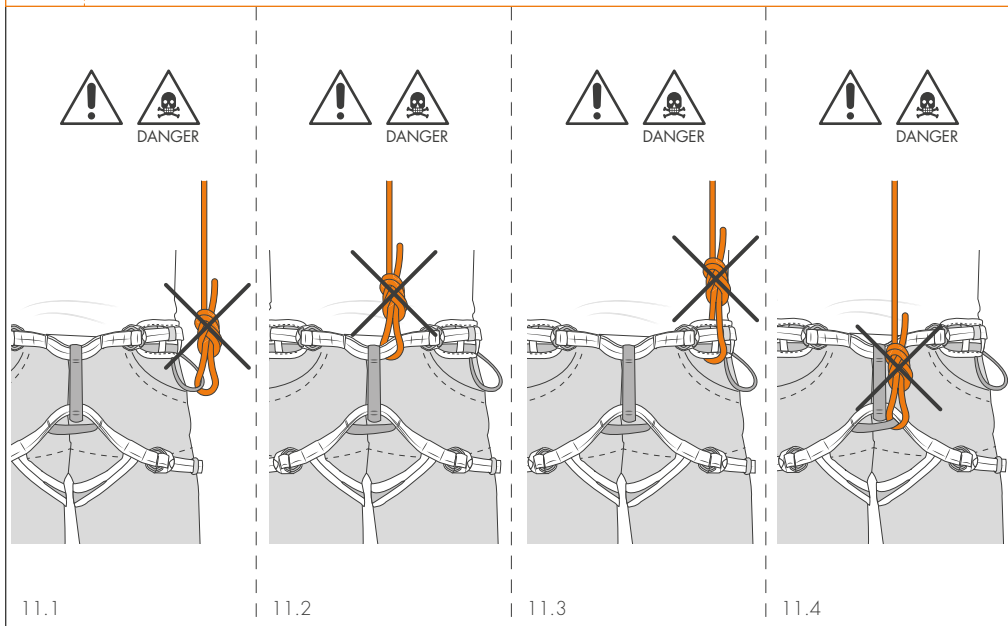

12 ACCESSORIES

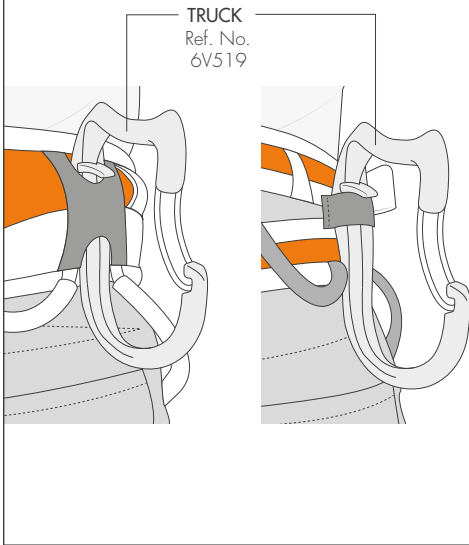

13 PRO-CANYON MODEL - REPLACEMENT OF "CANYONING PROTECTION"

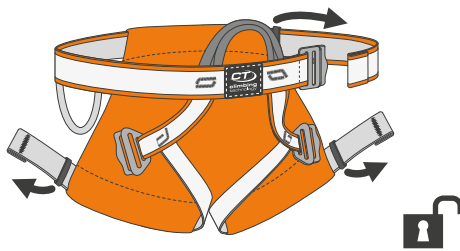

13.1



13.3

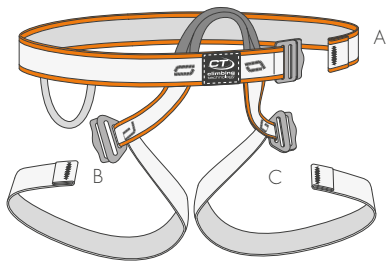

13.2

Canyoning protection
Ref. No. 7H141AF

+

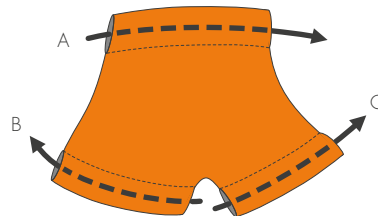

14 CLIMBING TECHNIQUES

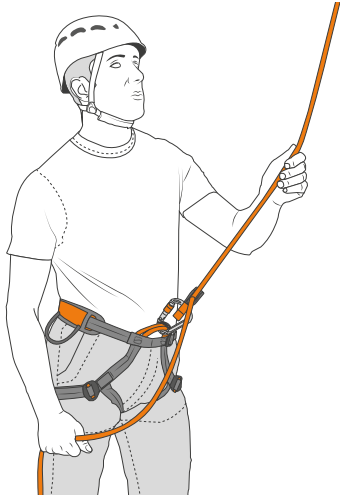

14.1

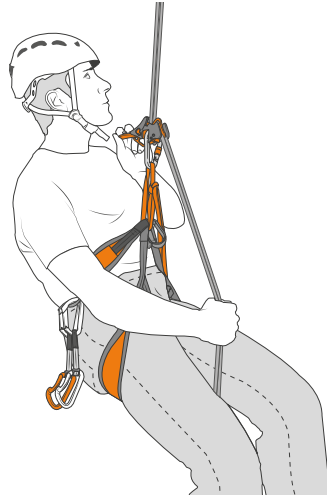

14.2



14.3

15 WARNINGS



15.1

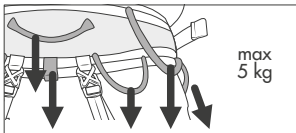

max
5 kg

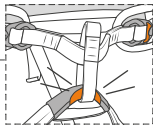
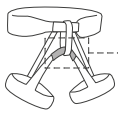

15.2 - 7H182 / 7H183 / 7H184 / 7H188 /
7H189 / 7H190

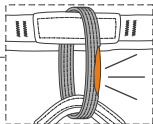

15.3 - 7H188 / 7H189 / 7H190

-40 ÷ +122°F



-40 ÷ +50°C

15.3

The instruction manual for this device consists of general and specific instructions, both must be carefully read and understood before use. **Attention!** This leaflet shows the specific instruction only.

SPECIFIC INSTRUCTIONS EN 12277.

These notes comprise all the necessary information for a correct use of the harnesses for mountaineering, including those for climbing purposes.

1) FIELD OF APPLICATION.

This product is a personal protective equipment (P.P.E.) device against fall from height and it is compliant to the Regulation (EU) 2016/425. EN 12277 - Mountaineering equipment: harnesses. The norm applies to the complete harness (type A), to the small size harness (type B), to the sit harnesses (type C), and to the chest harnesses (type D).

2) NOTIFIED BODIES.

Refer to the legend in the general instructions for use (paragraph 9/table D): M1; M2; M6; N1.

3) NOMENCLATURE (Fig. 4).

A) Belt. B) Upper tie-in point. C) Belt adjustment buckle(s). D) SRS buckle for the size adjustment. E) Tool carrier loop. F) Belay loop. G) Lower tie-in point. H) Leg loops. I) Leg loops elastic supports with clip. L) Label. M) Leg loops adjustment buckle(s). N) Fixing band for tool carrier connector. O) Rear loop for chalk bag. P) Removable elastic leg sustaining straps. Q) Removable elastic strap retainers. R) Anti wear protection for canyoning. S) Elastic loops. T) Orange wear indicator on the lower tie-in point. **Attention!** In case the wear indicator is visible the harness must not be used and it must be retired (Fig. 15.2).

3.1 - Main materials (Fig. 2). Refer to the legend in the general instructions (paragraph 2.4).

4) MARKING.

Numbers/letters without caption: refer to the legend in the general instructions (paragraph 5).

4.1 - General (Fig. 3). Indications: 3; 4; 6; 7; 8; 12; 13; 14; 17; 18; 30) Pictogram showing the correct connecting methods. 31) Pictogram showing how to close and fix the adjustment buckles.

4.2 - Traceability (Fig. 3). Indications: T2; T3*; T8; T9.

5) INSTRUCTIONS FOR USE.

5.1 - Adjustment. Choose a harness with the suitable size (Fig. 2). Wear the harness so that the belt and the leg loops are positioned at the correct height (Fig. 7). Adjust the belt using the adjustment buckle(s) (Fig. 5), so that it fits perfectly to the body, without being too tight (Fig. 6.1). Adjust the leg loops using the adjustment buckles, if present, and the support elastics, so that one hand can pass between the leg loop and the user's leg (Fig. 6.2-6.3). **Attention!** The exceeding part of the slings must be always inserted in the elastic loops, in order to prevent the accidental loosening of the adjusting buckles (Fig. 5.2). **Attention!** Before use, it is necessary to carry out a hanging test in a safe environment, in order to ensure that the harness has the correct size, it owns the possibility of a suitable adjustment and an acceptable comfortability level for the intended use. **Attention!** It is important to check regularly the buckles and/or the adjustment devices during the use.

5.2 - Explorer / Explorer W model. After adjusting the belt operating on the adjustment buckle (C) (Fig. 8.1-8.2), the belt might be not centred compared to the belay loop (Fig. 8.2). In order to optimise the positioning, pass the belt padding through the webbing (Fig. 8.3). The leg loops can be adjusted in the same way.

5.3 - Use. The harness must be only connected to the system through the attachment points intended for this use: single attachment point (belay loop - Fig. 10.2-10.3) or double attachment point (upper tie-in point + lower tie-in point - Fig. 10.1). For connecting the rope to the harness use a figure of 8 (Fig. 9) or two screw gate connectors having opposed gate (Fig. 10.4-10.5). **Attention!** Do not use different attachment points than the indicated ones (Fig. 11). **Attention!** Never use a tie-in method with only one connector, as it may come to be loaded in a wrong position across the gate. The harness of type C can be used combined with a chest harness of type D (Fig. 14.3). **Attention!** The use of a single harness of type D not coupled with a harness of type C can lead to risks of injuries.

5.4 - Techniques. The harness can be used in mountaineering activities, for the belay techniques (Fig. 14.1), abseiling (Fig. 14.2), Via Ferrata routes, etc. The Pro-canyon model has been specifically designed for canyoning. **Attention!** Before each use, pre-arrange a suitable rescue plan that could be executed in a safe and efficient way.

6) PRO-CANYON.

The anti-wear protection present on the Pro-canyon model can be replaced with the opposite spare part Canyoning Protection (Ref. No. 7H141AF). For a correct replacement, kindly proceed as follows: pull the slings out of the belt and leg loops buckles (Fig. 13.1); remove the elastic strap retainers and the damaged wear-proof protection, and insert the webbings of the belt (A) and of the leg loops (B-C) into the corresponding loops (A-B-C) of the spare part (Fig. 13.2); put again in the elastic strap retainers, close the buckles as shown on Fig. 5.1 and insert the the exceeding webbing (Fig. 13.3). **Attention!** Before use, always check that

the webbings do not present foldings and are correctly inserted into the buckles.

7) ASCENT JUNIOR / DYNO / JOY.

These models are developed for children shorter than 145 cm and weighing more than 30 kg.

7.1 - Warnings. 1) Children's harnesses should never be used without the supervision of an adult. 2) Before using the equipment, make sure that waistbelt and leg-loop dimensions are adequate for the child's size. 3) If in doubt about the size, or if the child has little pronounced hips, use an EN 12277-B full-body harness for children (e.g. mod. FLIK).

Le istruzioni d'uso di questo dispositivo sono costituite da un'istruzione generale e da una specifica ed entrambe devono essere lette attentamente prima dell'utilizzo.

Attenzione! Questo foglio costituisce solo l'istruzione specifica.

ISTRUZIONI SPECIFICHE EN 12277

Questa nota contiene le informazioni necessarie per un utilizzo corretto delle imbracature per alpinismo, incluse quelle per arrampicata.

1) CAMPO DI APPLICAZIONE.

Questo prodotto è un dispositivo di protezione individuale (D.P.I.) contro le cadute dall'alto ed è conforme al regolamento (UE) 2016/425. EN 12277 - Attrezzatura per alpinismo: imbracature. La norma si applica alle imbracature complete (tipo A), alle imbracature di piccola taglia (tipo B), alle imbracature cosciali (tipo C) e alle imbracature pettorali (tipo D).

2) ORGANISMI NOTIFICATI.

Consultare la legenda nelle istruzioni generali (paragrafo 9 / tabella D): M1; M2; M6; N1.

3) NOMENCLATURA (Fig. 4).

A) Cintura. B) Punto di legatura superiore. C) Fibbia/e di regolazione cintura. D) Fibbia SRS per la regolazione della taglia. E) Asola porta-materiale. F) Anello di assicurazione. G) Punto di legatura inferiore. H) Cosciali. I) Elastici di sostegno cosciali con clip. L) Etichetta illustrativa. M) Fibbia/e di regolazione cosciali. N) Fascia di fissaggio per moschettone porta-materiale. O) Anello posteriore per sacchetto porta-magnesite. P) Elastici removibili di sostegno cosciali. Q) Passanti elastici removibili. R) Protezione anti-usura per torrentismo. S) Passanti elastici. T) Indicatore di usura arancione sul punto di legatura inferiore. **Attenzione!** Se l'indicatore di usura fosse visibile, l'imbracatura non dovrà essere utilizzata e dovrà essere dismessa (Fig. 1.5.2).

3.1 - Materiali principali (Fig. 2). Consultare la legenda nelle istruzioni generali (paragrafo 2.4).

4) MARCATURA.

Numeri/lettere senza didascalia: consultare la legenda nelle istruzioni generali (paragrafo 5).

4.1 - Generale (Fig. 3). Indicazioni: 3; 4; 6; 7; 8; 12; 13; 14; 17; 18; 30) Pittogramma che illustra i corretti modi di legatura. 31) Pittogramma che illustra come chiudere e fissare le fibbie di regolazione.

4.2 - Tracciabilità (Fig. 3). Indicazioni: T2; T3*; T8; T9.

5) ISTRUZIONI D'USO.

5.1 - Regolazione. Scegliere un'imbracatura di taglia adeguata (Fig. 2). Indossare l'imbracatura in modo che la cintura e i cosciali siano posizionati all'altezza corretta (Fig. 7). Regolare la cintura per mezzo della fibbia/e di regolazione (Fig. 5) in modo che aderisca perfettamente al corpo, senza risultare troppo stretta (Fig. 6.1). Regolare i cosciali per mezzo delle fibbie di regolazione (Fig. 5), se presenti, e degli elastici di sostegno, in modo che una mano possa passare fra il cosciale e la gamba dell'utilizzatore (Fig. 6.2-6.3). **Attenzione!** La parte in eccesso delle fettucce deve essere sempre inserita nei passanti elastici al fine di evitare l'accidentale allentamento delle fibbie di regolazione (Fig. 5.2-6.3). **Attenzione!** Prima dell'utilizzo è necessario effettuare una prova di sospensione in un luogo sicuro, per assicurarsi che l'imbracatura sia della misura giusta, abbia possibilità di regolazione sufficiente e sia di un livello di comodità accettabile per l'utilizzo a cui è destinata. **Attenzione!** è importante controllare regolarmente fibbie e/o dispositivi di regolazione durante l'utilizzo.

5.2 - Modello Explorer / Explorer W. Dopo avere regolato la cintura agendo sulla fibbia di regolazione (C) (Fig. 8.1-8.2) la cintura potrebbe risultare decentrata rispetto all'anello di assicurazione (Fig. 8.2). Per ottimizzarne il posizionamento fare scorrere l'imbotitura della cintura attraverso la fettuccia (Fig. 8.3). Anche i cosciali possono essere regolati nello stesso modo.

5.3 - Utilizzo. L'imbracatura deve essere collegata al sistema soltanto tramite i punti di attacco previsti per tale uso: punto di attacco singolo (anello di assicurazione - Fig. 10.2-10.3) o punto di attacco doppio (punto di legatura superiore + punto di legatura inferiore - Fig. 10.1). Per legare la corda all'imbracatura utilizzare un nodo a 8 (Fig. 9) o due connettori a ghiera con leva contrapposta (Fig. 10.4-10.5). **Attenzione!** Non usare punti di attacco diversi da quelli indicati (Fig. 11). **Attenzione!** Non utilizzare mai un solo connettore per legarsi, in quanto questo potrebbe posizionarsi in maniera errata ed essere caricato sulla leva. L'imbracatura tipo C può essere utilizzata in combinazione con un'imbracatura pettorale tipo D (Fig. 14.3). **Attenzione!** L'utilizzo di una sola imbracatura tipo D non abbinata ad un'imbracatura tipo C può esporre a rischio di lesioni.

5.4 - Tecniche. L'imbracatura può essere impiegata, in alpinismo, per le tecniche di assicurazione (Fig. 14.1), discesa in corda doppia (Fig. 14.2), percorrimiento di una via ferrata etc. Il modello Pro-canyon è sviluppato appositamente per il torrentismo. **Attenzione!** Prima di ogni utilizzo valutare come un piano di salvataggio possa essere eseguito in modo sicuro ed efficace.

6) PRO-CANYON.

La protezione anti-usura presente sul modello Pro-canyon può essere sostituita con l'apposita parte di ricambio Canyoning Protection (Ref. No. 7H141AF). Per una

corretta sostituzione seguire la seguente procedura: sfilare le fettucce dalle fibbie della cintura e dei cosciali (Fig. 13.1); togliere i passanti elastici e la protezione anti-usura rovinata e inserire le fettucce della cintura (A) e dei cosciali (B-C) nelle rispettive asole (A-B-C) della parte di ricambio (Fig. 13.2); reinserire i passanti elastici, chiudere le fibbie come in Fig. 5.1 e inserire la fettuccia in avanzo nei passanti elastici (Fig. 13.3). **Attenzione!** Prima dell'utilizzo verificare che le fettucce non presentino torsioni e siano correttamente inserite nelle fibbie.

7) ASCENT JUNIOR / DYN0 / JOY.

Questi modelli sono sviluppati per bambini di peso superiore a 30 kg e altezza inferiore a 145 cm.

7.1 - Avvertenze. 1) Le imbracature da bambino non devono mai essere utilizzate senza la supervisione di un adulto. 2) Prima dell'utilizzo verificare che le misure di cintura e cosciali siano adeguate alla corporatura del bambino. 3) In caso di dubbi sulla taglia o laddove il bambino abbia dei fianchi poco marcati utilizzare un'imbracatura completa da bambino EN 12277-B (es. mod. FLIK).

Les instructions d'utilisation de ce dispositif comprennent une instruction générale et une instruction spécifique, lesquelles doivent toutes les deux être lues attentivement avant utilisation. **Attention !** La présente fiche ne contient que les instructions spécifiques.

INSTRUCTIONS SPÉCIFIQUES EN 12277.

Cette notice contient les renseignements nécessaires afin d'employer correctement les harnais pour alpinisme, y compris celles pour l'escalade.

1) DOMAINE D'APPLICATION.

Ce produit est un dispositif de protection individuelle (E.P.I.) contre les chutes de hauteur et il est conforme à la Réglementation (UE) 2016/425. EN 12277 - équipement pour l'alpinisme : harnais. La normative s'applique aux harnais complets (type A), aux harnais de petite taille (type B), aux harnais tours de cuisse (type C) et aux harnais torses (type D).

2) ORGANISMES NOTIFIÉS.

Consulter la légende dans les instructions générales (paragraphe 9 / tableau D): M1; M2; M6; N1.

3) NOMENCLATURE (Fig. 4).

A) Ceinture. B) Point d'attache supérieur. C) Boucle/s de réglage ceinture. D) Boucle SRS pour le réglage de la taille. E) Anneau porte outil. F) Anneau d'assurage. G) Point d'attache inférieur. H) Tours de cuisse. I) Sangle élastique de soutien au tours de cuisse avec clip. L) Étiquette illustrative. M) Boucle/s de réglage tours de cuisse. N) Bande de fixation pour mousqueton porte outil. O) Anneau postérieur pour sachet porte magnésite. P) Sangle élastique amovible de soutien au tours de cuisses. Q) Passants de sangle élastiques amovibles. R) protection anti-usure pour canyoning. S) Passants élastiques. T) Indicateur d'usure orange sur le point d'attache inférieur. **Attention !** Si l'indicateur d'usure est visible, le harnais ne doit pas être utilisé et doit être mis au rebut (Fig. 15.2).

3.1 - Matériaux principaux (Fig. 2). Consulter la légende dans les instructions générales (paragraphe 2.4).

4) MARQUAGE.

Chiffres/lettres sans légende : consulter la légende dans les instructions générales (paragraphe 5).

4.1 - Général (Fig. 3). Indications : 3; 4; 6; 7; 8; 12; 13; 14; 17; 18; 30) Pictogramme indiquant les modes correctes d'encordement. 31) Pictogramme qui illustre comment serrer et fixer les boucles de réglage.

4.2 - Traçabilité (Fig. 3). Indications : T2 ; T3* ; T8 ; T9.

5) INSTRUCTIONS D'UTILISATION.

5.1 - Réglage. Sélectionner le harnais de taille adaptée (Fig. 2). Portez le harnais de façon que la ceinture et les tours de cuisse soient positionnée à la hauteur appropriée (Fig. 7). Régler la ceinture au moyen de la boucle/s de réglage (Fig. 5) de telle façon qu'elle ait un ajustement au plus prêt de corps, sans être trop serrée (Fig. 6.1). Régler les tours de cuisse au moyen de la boucle/s de réglage, si elles sont présentes, et des sangles élastiques de soutien, de façon qu'une main puisse passer entre le tour de cuisse et la jambe de l'utilisateur (Fig. 6.2-6.3). **Attention !** Il faut toujours insérer la partie excédentaire des sangles dans les passants élastiques, afin que soit évité le détachement accidentel des boucles de réglage (Fig. 5.2-6.3). **Attention !** Avant de l'utilisation il faut effectuer un essai de suspension dans une place sûre, pour s'assurer que le harnais soit de la taille correcte, qu'il ait la possibilité d'être réglé correctement et qu'il possède un niveau de confort acceptable pour les usages envisagés. **Attention !** Il est très important de contrôler régulièrement les boucles et/ou les dispositifs de réglage pendant l'utilisation.

5.2 - Modèle Explorer / Explorer W. Après le réglage de la ceinture en agissant sur la boucle de réglage (C) (Fig. 8.1-8.2), la ceinture pourrait être décentrée par rapport à l'anneau d'assurage (Fig. 8.2). Pour optimiser le positionnement, faites glisser le rembourrage de la ceinture à travers la sangle (Fig. 8.3). Les tours de cuisse peuvent également être ajustés de la même manière.

5.3 - Utilisation. Le harnais doit être connecté au système seulement au moyen des points d'attache prévus pour ce but : point d'attache simple (anneau d'assurage - Fig. 10.2-10.3) ou point d'attache double (point d'attache supérieur + point d'attache inférieur - Fig. 10.1). Pour lier la corde au harnais utiliser un nœud en huit (Fig. 9) ou deux connecteurs avec le doigt opposé (Fig. 10.4-10.5). **Attention !** Ne pas utiliser de points d'attache différents de ceux indiqués (Fig. 11). **Attention !** Ne jamais utiliser un connecteur seul pour se assurer, parce que il pourrait se positionner dans une mauvaise position et venir en appui sur le doigt d'ouverture du mousqueton. Le harnais type C peut être utilisé en combinaison avec le harnais torse type D (Fig. 14.3). **Attention !** L'utilisation du harnais type D seul, sans l'emploi d'un harnais type C, peut-être exposer à risques de lésions.

5.4 - Techniques. Le harnais peut être employé, en alpinisme, pour les techniques d'assurage (Fig. 14.1), la descente en rappel (Fig. 14.2), le parcours d'une Via Ferrata, etc. Le modèle Pro-canyon a été spécifiquement conçu pour canyoning. **Attention !** Avant de chaque utilisation, évaluer la possibilité d'un plan de sauvetage qui puisse être effectuée de manière sûre et efficace.

6) PRO-CANYON.

La protection anti-usure qui est présente sur le modèle Pro-Canyon peut être

remplacée avec la pièce de rechange spécifique Canyoning Protection (réf. n. 7H141AF). Pour une substitution correcte, procéder comme ici indiqué : défilier les sangles par les boucles de la ceinture et des tours de cuisses (Fig. 13.1) ; enlever les passants de sangle élastiques et la protection anti-usure abîmée et insérer les sangles de la ceinture (A) et des tours de cuisses (B-C) dans les anneaux correspondants (A-B-C) de la pièce de rechange (Fig. 13.2) ; introduire de nouveau les passants de sangle élastiques, fermer les boucles comme indiqué en Fig. 5.1 et insérer la sangle excédante dans les passants de sangle élastiques (Fig. 13.3). **Attention !** Avant l'utilisation, il faut toujours vérifier que les sangles n'aient pas des plis, et qu'elles soient insérées correctement dans les boucles.

7) ASCENT JUNIOR / DYNO / JOY.

Ces modèles sont conçus pour les enfants qui pèsent plus de 30 kg et mesurent moins de 145 cm.

7.1 - Avertissements. 1) Les harnais pour enfants ne doivent jamais être utilisés sans la surveillance d'un adulte. 2) Avant l'utilisation, vérifier que les mesures de la ceinture et des tours de cuisse sont adaptées à la taille de l'enfant. 3) En cas de doute sur la taille ou si l'enfant a des hanches peu marquées, utiliser un harnais complet pour enfants (ex. mod. FLUK).

Die Gebrauchsanweisung zu diesem Produkt setzt sich aus einem allgemeinen und einem spezifischen Teil zusammen, wobei beide Teile vor der Verwendung des Produkts genau durchgelesen werden müssen. **Achtung!** Dieses Blatt enthält nur den allgemeinen Teil der Anleitung.

SPEZIFISCHE ANWEISUNGEN EN 12277.

Diese Gebrauchsanweisungen enthalten die für einen korrekten Gebrauch des Klettergurts für Bergsteigen, Klettern inbegriffen, notwendige Informationen.

1) ANWENDUNGSBEREICH.

EN 12277 - Ausrüstung für Bergsteiger: Klettergurte. Diese Norm findet für komplette Klettergurte (Typ), für Klettergurte von kleinen Größen (Typ B), für Oberschenkel-Klettergurte (Typ C) und Brust-Klettergurte (Typ) Anwendung.

2) BENANNTE STELLEN.

Die Legende in der allgemeine Gebrauchsanweisung lesen: (Absatz 9 / Tabelle D): M1; M2; M6; N1.

3) NOMENKLATUR (Abb. 4).

A) Gürtel. B) Oberer Anseilpunkt. C) Schnalle/n für die Gürtelregulierung. D) SRS-Schnalle für die Größeneinstellung. E) Materialträger-Öse. F) Absicherungsring. G) Unterer Anseilpunkt. H) Oberschenkelhalter. I) Oberschenkelhalterungs-Gummiband mit Klipp. J) Illustrierendes Etikett. M) Schnalle/n für die Regulierung der Oberschenkel. N) Befestigungsband für den Materialträger-Karabiner. O) Hinterring für den Magnesitbeutel. P) Elastische Stützschnallen für Beinschlaufen. Q) Abnehmbare elastische Durchführungen. R) Verschleißschutz für Canyoning. S) Elastische Schlaufe. T) Orangefarbener Verschleißanzeiger am unteren Anseilpunkt. **Achtung!** Sollte der Verschleißanzeiger sichtbar sein, darf der Gurt nicht verwendet werden und muss ausgemustert werden (Abb. 15.2).

3.1 - Wesentlichen Materialien (Abb. 2). Die Legende in der allgemeine Gebrauchsanweisungen lesen (Absatz 2.4).

4) MARKIERUNG.

Zahlen / Buchstaben ohne Bildunterschriften: die Legende in der allgemeine Gebrauchsanweisungen lesen (Absatz 5).

4.1 - Allgemeine (Abb. 3). Angaben: 3; 4; 6; 7; 8; 12; 13; 14; 17; 18; 30) Das Bildsymbol für die korrekten Absicherung. 31) Das Bildsymbol wie die Regulierungsschnallen geschlossen und befestigt werden.

4.2 - Rückverfolgbarkeit (Abb. 3). Angaben: T2; T3*; T8; T9.

5) GEBRAUCHSANWEISUNG

5.1 - Regulierung. Den Klettergurt von angemessener Größe wählen (Abb. 2) und so anziehen, dass der Gürtel sowie die Oberschenkelhalter an der korrekten Höhe liegen (Abb. 7). Durch die Schnalle/Einstellung den Gürtel regulieren (Abb. 5), damit er perfekt am Körper anliegt, ohne zu eng zu sein (Abb. 6.1). Die Oberschenkelhalter mittels den Regulierungsschnallen, falls vorhanden, und den Halterungsgummibändern so regulieren, dass eine Hand zwischen dem Oberschenkelhalter und dem Bein des Benutzers durchgehen kann (Abb. 6.2-6.3).

Achtung! Der überschüssige Teil der Schlingen muss immer in die elastischen Schlaufen eingeführt werden, um ein versehentliches Lösen der Einstellschnallen zu vermeiden (Abb. 5.2-6.3). **Achtung!** Vor der Benutzung ist eine Aufhängungsprobe an einer sicheren Stelle erforderlich, um sicherzustellen, dass der Sicherheitsgurt von der richtigen Größe ist, dass eine ausreichende Regulierungsmöglichkeit vorhanden ist und eine akzeptable Bequemlichkeit für die Benutzungsanwendung aufweist. **Achtung!** Es ist sehr wichtig, dass die Schnallen u/o Regulierungsvorrichtungen während der Benutzung regelmäßig überprüft werden.

5.2 - Modell Explorer / Explorer W. Nachdem Sie mit der Anpassungsschnalle (C) den Gurt eingestellt haben (Abb. 8.1-8.2), kann es sein, dass der Gurt im Verhältnis zum Sicherungsring nicht zentriert ist (Abb. 8.2). Führen Sie zur Optimierung der Position die Polsterung des Gurts durch die Band (Abb. 8.3). Auch die Beinschlaufen können in gleicher Weise eingestellt werden.

5.3 - Benutzung. Der Klettergurt muss an das System ausschließlich über die dafür vorgesehenen Anschlusspunkte verbunden werden: Einzel-Abschlusspunkt - Abb. 10.2-10.3) oder Doppel-Anschlusspunkt (oberer Anseilpunkt + unterer Anseilpunkt - Abb. 10.1). Um das Seil an den Klettergurt zu binden muss ein 8ter-Knoten (Abb. 9) oder zwei Gewinding-Verbinder mit gegenüberliegendem Hebel verwendet werden (Abb. 10.4-10.5). **Achtung!** Keine anderen Anschlusspunkte als die angegebenen benutzen (Abb. 11). **Achtung!** Es darf nie nur ein Verbinder, um sie anzuseilen, benutzt werden, da sich dieser in unkorrekter Art und Weise positionieren könnte und auf den Hebel belastet würde. Der Klettergurt Typ C kann zusammen mit einem Brust-Klettergurt (D) verwendet werden. (Abb. 14.3).

Achtung! Bei Benutzung nur eines Klettergurts Typ D, ohne Kombination mit dem Klettergurt C kann der Benutzer Verletzungsgefahren ausgesetzt werden.

5.4 - Techniken. Der Klettergurt kann für das Bergsteigen, für Absicherungszwecke, (Abb. 14.1), Abseilung mit Doppelseil (Abb. 14.2), Begehung einer Bahnstrecke, usw. verwendet werden. Das Modell Pro-canyon wurde eigens für Canyoning konzipiert. **Achtung!** Vor jeder Benutzung muss geschätzt werden, wie ein Rettungsplan auf sichere und wirksame Art ausgeführt werden kann.

6) PRO-CANYON.

Der Verschleißschutz am Modell Pro-canyon kann durch den entsprechenden Er-

satzteil Canyoning Protection (Art.- Nr. 7H141) ersetzt werden. Der korrekte Austausch wird folgendermaßen durchgeführt: Ziehen Sie die Bänder aus den Schnallen des Gurts und der Beinschlaufen (Abb. 13.1); entfernen Sie die elastischen Durchführungen sowie den kaputten Verschleißschutz und führen Sie die Bänder des Gurts (A) und der Beinschlaufen (B-C) durch die entsprechenden Ösen (A-B-C) des Ersatzteils (Abb. 13.2); bringen Sie die elastischen Durchführungen wieder an, schließen Sie die Schnallen laut Abb. 5.1 und führen Sie das überstehende Band in die elastischen Durchführungen ein (Abb. 13.3). **Achtung!** Stellen Sie vor dem Einsatz sicher, dass die Bänder nicht verdreht und korrekt in die Schnallen eingeführt sind.

7) ASCENT JUNIOR / DYNO / JOY.

Diese Modelle wurden für Kinder entwickelt, die kleiner als 145 cm sind und mehr als 30 kg wiegen.

7.1 - Warnungen. 1) Kindergurte sollten niemals ohne Aufsicht eines Erwachsenen verwendet werden. 2) Vor der Verwendung des Geräts sicherstellen, dass Hüftgurt und Beinschlaufen für die Größe des Kindes geeignet sind. 3) Sollte es Zweifel bezüglich der Größe geben oder das Kind sehr schmal gebaut sein, sollte ein Auffanggurt gemäß EN 12277-B (z. B. Mod. FLIK) verwendet werden.

Las instrucciones de uso de este dispositivo están constituidas por una parte general y una específica, ambas deben leerse cuidadosamente antes del uso. **¡Atención!** Este folio presenta sólo las instrucciones específicas.

INSTRUCCIONES ESPECÍFICAS EN 12277.

Este folleto incluye las informaciones para la utilización correcta de arneses de uso en montañismo, incluyendo escalada.

1) ÁMBITO DE APLICACIÓN.

Este producto es un dispositivo de protección individual (P.P.E.) contra caídas de altura y cumple con el Reglamento (UE) 2016/425. EN 12277 - Equipo de alpinismo y de escalada: arneses. La norma se aplica a arneses de cuerpo completo (tipo A), pequeños arneses (tipo B), arneses de pelvis (tipo C) y arneses de tórax (tipo D).

2) ORGANISMOS NOTIFICADOS.

Consulten la leyenda en las instrucciones generales (sección 9 / tabla D): M1; M2; M6; N1.

3) NOMENCLATURA (Fig. 4).

A) Cinturón. B) Punto de encordamiento superior. C) Hebilla(s) de ajuste del cinturón. D) Hebilla SRS para ajuste de la talla. E) Portamaterial. F) Anillo de aseguramiento. G) Punto de encordamiento inferior. H) Perneras. I) Elásticos de soporte de perneras con gancho. L) Etiqueta ilustrativa. M) Hebillas(s) de ajuste de perneras. N) Banda para la sujeción de mosquetón portamaterial. O) Anillo trasero para bolsa de magnesio. P) Gomas extraíbles de sostenimiento de los largueros. Q) Pasos elásticos extraíbles. R) Protecciones anti-desgaste para barranquismo. S) Trabillas elásticas. T) Indicador anaranjado del nivel de desgaste del punto de encordamiento inferior. **¡Atención!** Si el indicador de desgaste resulta visible, esto quiere decir que el arnés no se debe utilizar y se debe descartar (Fig. 1.5.2).

3.1 - Materiales principales (Fig. 2). Consulten la leyenda en las instrucciones generales (sección 2.4).

4) MARCADO.

Números/letras sin título: consulten la leyenda en las instrucciones generales (párrafo 5).

4.1 - General (Fig. 3). Indicaciones: 3; 4; 6; 7; 8; 12; 13; 14; 17; 18; 30) Pictograma que muestra los modos correctos de atar el dispositivo. 31) Pictograma que muestra cómo abrochar y sujetar las hebillas de ajuste.

4.2 - Trazabilidad (Fig. 3). Indicaciones: T2; T3*; T8; T9.

5) INSTRUCCIONES PARA EL USO.

5.1 - Regulación. Elegir un arnés de talla adecuada (Fig. 2). Ponerse el arnés de tal manera que el cinturón y las perneras queden colocados a la altura correcta (Fig. 7). Regular el cinturón con la ayuda de la o las hebillas de ajuste (Fig. 5) de tal forma que adhiera perfectamente al cuerpo, pero sin quedar demasiado apretado (Fig. 6.1). Regular las perneras con la ayuda de las hebillas de ajuste, si están presentes, y de los elásticos de sujeción de tal forma que pueda pasar una mano entre la pernera y la pierna del usuario (Fig. 6.2-6.3). **¡Atención!** La parte excedente de las cintas debe ser introducida siempre en las trabillas elásticas, para evitar que se suelten accidentalmente las hebillas de regulación (Fig. 5.2-6.3). **¡Atención!** Antes del uso, realizar una prueba de suspensión en un lugar seguro para comprobar que el arnés está a la medida correcta, tiene una posibilidad de regulación suficiente y ofrece un grado de comodidad aceptable para el uso al que está destinado. **¡Atención!** Es importante inspeccionar regularmente las hebillas y/o los dispositivos de ajuste durante el uso.

5.2 - Modelo Explorer / Explorer W. Después de haber regulado el cinturón manipulando la hebilla de regulación (C) (Fig. 8.1-8.2), el cinturón podría resultar descentrado con respecto al anillo de seguridad (Fig. 8.2). Para optimizar el posicionamiento, pasen el acolchado del cinturón a través de la cinta (Fig. 8.3). Las perneras se pueden ajustar de la misma manera.

5.3 - Uso. El arnés debe ser enganchado al sistema solamente en los puntos de amarre previstos para dicho uso: punto de amarre simple (anillo de aseguramiento - Fig. 10.2-10.3) o punto de amarre doble (punto de encordamiento superior + punto de encordamiento inferior - Fig. 10.1). Para atar la cuerda al arnés, utilizar un nudo en 8 (Fig. 9) o dos conectores con virola de cierre y palanca opuesta (Fig. 10.4-10.5). **¡Atención!** No utilizar puntos de amarre diferentes de los indicados (Fig. 1.1). **¡Atención!** No atarse nunca con un solo conector, ya que podría colocarse de manera equivocada y cargar sobre la palanca. El arnés de tipo C se puede utilizar en combinación con un arnés de tórax de tipo D (Fig. 1.4.3). **¡Atención!** El uso de un arnés de tipo D solo, no combinado con un arnés de tipo C, puede exponer al riesgo de lesiones.

5.4 - Técnicas. En montañismo, el arnés se puede utilizar para técnicas de aseguramiento (Fig. 14.1), descenso en cuerda doble (Fig. 14.2), recorridos de vía ferrata, etc. **¡Atención!** Antes de cada utilización, comprobar si un plano de salvamento se puede llevar a cabo de forma segura y eficaz.

6) PRO-CANYON.

La protección anti-desgaste presente en el modelo Pro-canyon se puede sustituir por la parte apropiada de recambio Canyoning Protection (Ref. No. 7H141AF). Para una correcta sustitución, siga el siguiente procedimiento: retire las regletas

de las hebillas del cinturón y de los largueros (Fig. 13.1); quite los pasantes elásticos y la protección anti-desgaste estropeada e introduzca las regletas en el cinturón (A) y los largueros (B-C) en los respectivos ojales (A-B-C) de la parte de recambio (Fig. 13.2); vuelva a introducir los pasantes elásticos; cierre las hebillas como se indica en la Fig. 5.1 e introduzca la regleta que avanza en los pasantes elásticos (Fig. 13.3). **¡Atención!** Antes del uso compruebe que las regletas no estén torcidas y estén introducidas correctamente en las hebillas.

7) ASCENT JUNIOR / DYN0 / JOY.

Estos modelos han sido creados para niños con peso superior a los 30 kg y con altura inferior a 145 cm.

7.1 - Advertencias. 1) Los arneses para niños deben ser utilizados siempre bajo el control y supervisión de un adulto. 2) Antes del uso comprobar que las medidas de las perneras y de la cintura sean adecuadas a la copertura del niño. 3) En caso de dudas en la talla que se debe utilizar o si el niño es estrecho de caderas, se aconseja el uso de un arnés de cuerpo completo para niños EN 12277-B (es. mod. FLIK).

Instrukcja użytkowania tego urządzenia składa się z instrukcji ogólnej i szczegółowej i obie muszą być uważnie przeczytane przed użyciem. **Uwaga!** Niniejsza nota stanowi tylko instrukcję szczegółową.

INSTRUKCJA SZCZEGÓŁOWA EN 12277.

Niniejsze wskazówki zawierają wszelkie konieczne informacje do właściwego korzystania z uprząży do alpinizmu, włączając w to wspinaczkę.

1) ZAKRES ZASTOSOWANIA.

Ten produkt jest środkiem ochrony indywidualnej (ŚOI) chroniącym przed upadkiem z wysokości; jest on zgodny z rozporządzeniem (UE) 2016/425. EN 12277 - Sprzęt alpinistyczny: uprząże. Norma dotyczy kompletnej uprząży (typu A), uprząży małego rozmiaru (typu B), uprząży siedziska (typu C) i uprząży piersiowej (typu D).

2) JEDNOSTKI NOTYFIKOWANE.

Należy zapoznać się z legendą w instrukcji ogólnej (paragraf 9 / tabela D): M1; M2; M6; N1.

3) NAZEWNICTWO (Rys. 4).

A) Pas. B) Górny punkt wiązania. C) Klamra(y) do regulacji pasa. D) Klamra SRS do regulowania rozmiaru. E) Pętla nośna narzędzia. F) Pętla asekuracyjna Belay. G) Dolny punkt wiązania. H) Pętla na nogi. I) Elastyczne wsparcie pętli na nogi z klipsem. L) Etykieta. M) Klamra(y) do regulowania pętli na nogi. N) Taśma mocująca do złącza z nośnikiem narzędzi. O) Tylne pętla na woreczek z talkiem. P) Usuwalne, elastyczne taśmy wspierające nogi. Q) Usuwalne, elastyczne taśmy ustalaczy. R) Ochrona zapobiegająca zużyciu do schodzenia do wozów. S) Pętla elastyczne. T) Pomarańczowy wskaźnik zużycia w dolnym punkcie wiązania. **Uwaga!** W przypadku gdy wskaźnik zużycia jest widoczny, uprząży nie wolno używać i należy ją wycofać z użytku (rys. 1.5.2).

3.1 - Główne materiały (Rys. 2). Należy zapoznać się z legendą w instrukcji ogólnej (paragraf 2.4).

4) OZNACZENIA.

Numery/litery bez podpisu: należy zapoznać się z legendą w instrukcji ogólnej (paragraf 5).

4.1 - Ogólne (rys. 3). Wskazania: 3; 4; 6; 7; 8; 12; 13; 14; 17; 18; 30) Symbol graficzny pokazujący poprawne sposoby łączenia; 31) Symbol graficzny pokazujący, jak zapiąć i ustawić klamry służące do regulacji.

4.2 - Identyfikowalność (rys. 3). Wskazania: T2; T3*; T8; T9.

5) INSTRUKCJA UŻYCIA.

5.1 - Dopasowanie, regulacja. Wybierz uprząż we właściwym rozmiarze (Rys. 2). Noś uprząż tak, by pętla biodrowe i pętla na nogi były ustawione na właściwej wysokości (Rys. 7). Ureguluj pasek przy użyciu klamry/klamer do tego przeznaczonych (Rys. 5), aby idealnie przylegał do ciała, nie będąc zbyt ciasnym (Rys. 9.1). Dopasuj pętla na nogi przy użyciu klamer do regulacji, jeżeli są obecne i elastycznych stabilizatorów tak, by jedna ręka mogła przejść między pętlą na nogi a nogą użytkownika (Rys. 6.2-6.3). **Uwaga!** W celu uniknięcia przypadkowego poluzowania się klamer regulacyjnych (rys. 5.2-6.3) nadmiar pętli należy zawsze wkładać do pętli elastycznych. **Uwaga!** Przed użyciem konieczne jest przeprowadzenie testu wiszącego w bezpiecznym środowisku, aby mieć pewność, że uprząż ma odpowiedni rozmiar, możliwe jest jej odpowiednie dopasowanie i umożliwia akceptowalny poziom komfortu przy zamierzonym zastosowaniu. **Uwaga!** Ważne jest regularne sprawdzanie klamer i / lub urządzeń służących do regulacji podczas użytkowania.

5.2 - Model podróżnika. Po dopasowaniu pasa przez operowanie na klamrze służącej do regulacji (C) (Rys. 8.1-8.2), pas może nie być w pozycji centralnej w porównaniu z pętlą asekuracyjną (Rys. 8.2). Dla zoptymalizowania pozycjonowania, przełóż wyściółkę pasa przez taśmę (Rys. 8.3). Pętla na nogi można dopasować w ten sam sposób.

5.3 - Użycie. Uprząż musi być podłączona do systemu tylko poprzez punkty mocowania przeznaczone do tego celu: pojedynczy punkt mocowania (pętla asekuracyjna - belay loop, Rys. 10.2-10.3) lub podwójny punkt mocowania (górną punkt wiązania + dolny punkt wiązania - Rys. 10.1). Do podłączenia liny do uprząży użyj łącznika w kształcie cyfry 8 (Rys. 9) lub dwóch łączników śrubowych z przeciwległą branką (Rys. 10.4-10.5). **Uwaga!** Nie używaj innych punktów mocowania niż wskazane (Rys. 11). **Uwaga!** Nigdy nie używaj metody wiązania z tylko jednym łącznikiem, ponieważ może dojść do załadowania go w niewłaściwym miejscu lub położeniu, przez brankę. Uprząży typu C można używać w kombinacji z uprzężą piersiową typu D (Rys. 14.3). **Uwaga!** Użycie pojedynczej uprząży typu D bez połączenia z uprzężą typu C może prowadzić do groźby odniesienia obrażeń.

5.4 - Techniki. Uprząż można wykorzystywać w czynnościach alpinistycznych, do technik asekuracyjnych (Rys. 14.1), zjazdów (Rys. 14.2), tras wspinaczkowych (Via Ferrara) itd. Model Pro-canyon został zaprojektowany specjalnie do zejść do wozów. **Uwaga!** Przed każdym użyciem przygotuj odpowiedni plan ratunkowy, który można wykonać w bezpieczny i skuteczny sposób.

6) PRO-CANYON.

Zabezpieczenie przed zużyciem obecne na Modelu Pro-canyon może być zastą-

pione odpowiednią częścią zamienną Canyoning Protection (Nr. Ref. 7H141AF). Aby odpowiednio przeprowadzić wymianę, uprzejmie proszę postępować jak następuje: wyciągnąć zawieszę z pasa i klamr pętli na nogi (Rys. 13.1); usunąć elastyczne uchwyty pasów i uszkodzoną ochronę przed ścieraniem i włożyć parciane części pasa (A) i pętli na nogi (B-C) do odpowiednich pętli (A-B-C) części zamiennej (Rys. 13.2); ponownie włożyć elastyczne uchwyty troków, zamknąć klamry jak pokazano na Rys. 5.1 i włożyć nadmiar parcianej taśmy (Rys. 13.3).

Uwaga! Przed użyciem zawsze upewnij się, że taśmy parciane nie mają fałdów i są odpowiednio włożone w klamry.

7) ASCENT JUNIOR / DYNO / JOY.

Modele te są przeznaczone dla dzieci o wzroście poniżej 145 cm i wadze powyżej 30 kg.

7.1 – Ostrzeżenia. 1) Uprząże dla dzieci nigdy nie powinny być używane bez nadzoru osoby dorosłej. 2) Przed użyciem sprzętu należy upewnić się, że wymiary pasa i pętli na nogi są odpowiednie do wzrostu dziecka. 3) W razie wątpliwości co do rozmiaru lub jeśli dziecko ma słabo zaznaczone biodra, użyj uprząży pełnych dla dzieci zgodnych z normą EN 12277-B (np. mod. FLIK).

As instruções de uso deste dispositivo são constituídas por uma parte geral e por uma específica, e ambas devem ser lidas atentamente antes da utilização.

Atenção! Este folheto traz somente as instruções específicas.

INSTRUÇÕES ESPECÍFICAS EN 12277.

Esta nota contém as informações necessárias para o correto uso das cadeirinhas para montanhismo, incluindo aqueles para escalada.

1) CAMPO DE APLICAÇÃO.

Este produto é um equipamento de proteção individual (E.P.I.) contra as quedas de uma altura; ele está em conformidade com o regulamento (UE) 2016/425. EN 12277 - Equipamento para montanhismo: cadeirinha. A norma se aplica às cadeirinhas completas (tipo A), à cadeirinha de tamanho pequeno (tipo B), às cadeirinha de coxa (tipo C) e às cadeirinha peitorais (tipo D).

2) ÓRGÃOS NOTIFICADOS.

Consultar a legenda nas instruções gerais (parágrafo 9 / tabela D): M1; M2; M6; N1.

3) NOMENCLATURA (Fig. 4).

A) Cintura. B) Ponto de fixação superior. C) Anel da cintura. D) Fivela(s) de regulação da cintura. E) Alça porta-materia. F) Anel de segurança. G) Ponto de fixação inferior. H) Dispositivo das coxas. I) Elásticos de sustentação das coxas com clip. L) Etiqueta ilustrativa. M) Fivela(s) de regulação das coxas. N) Faixa de fixação para o mosquetão porta-material. O) Anel posterior para a bolsa porta-magnesita. P) Elásticos removíveis para a sustentação das coxas. Q) Passadores elásticos removíveis. R) Proteção anti-desgaste para rapel. S) Laços elásticos. T) Indicador de desgaste laranja no ponto de fixação inferior. **Atenção!** No caso do indicador de desgaste se acender, o arnês não deve ser utilizado e deve ser retirado (Fig. 15.2).

3.1 - Principais materiais (Fig. 2). Consultar a legenda nas instruções gerais (parágrafo 2.4).

4) MARCAÇÃO.

Números/letras sem legenda: consultar a legenda nas instruções gerais (parágrafo 5).

4.1 - Geral (Fig. 3). Indicações: 3; 4; 6; 7; 8; 12; 13; 14; 17; 18; 30) Pictograma que ilustra os corretos modos de ligação. 31) Pictograma que ilustra como fechar e fixar as fivelas de regulação.

4.2 - Rastreabilidade (Fig. 3). Indicações: T2; T3*; T8; T9.

5) INSTRUÇÕES DE USO.

5.1 - Regulação. Escolher uma cadeirinha de tamanho adequado (Fig. 2). Vestir a cadeirinha de modo que a cintura e as coxas estejam posicionadas na altura correta (Fig. 7). Regular a cintura através da(s) fivela(s) de regulação (Fig. 5) de modo que seja perfeitamente aderente ao corpo, sem estar demasiadamente apertada (Fig. 6.1). Regular os dispositivo das coxas através das fivelas de regulação (Fig. 5), quando presentes, e dos elásticos de sustentação, de modo que uma mão possa passar entre o dispositivo e a perna do utilizador (Fig. 6.2-6.3). **Atenção!** A parte restante das correias deve ser sempre inserida nos laços elásticos para impedir que as fivelas de regulação se soltem acidentalmente (Fig. 5.2-6.3). **Atenção!** Antes do uso é necessário efetuar uma prova de suspensão em um lugar seguro, para assegurar-se que a cadeirinha seja do tamanho certo, e tenha possibilidade de regulação suficiente e seja de um nível de comodidade aceitável ao uso para o qual é destinado. **Atenção!** É importante verificar regularmente fivelas e/ou dispositivos de regulação durante o uso.

5.2 - Modelo Explorer / Explorer W. Depois de ajustar o cinto através da fivela de ajuste (C) (Fig. 8.1-8.2), o cinto pode estar descentrado em relação ao anel de segurança (Fig. 8.2). Para otimizar o posicionamento, deslizar o acolchoamento do cinto através da correia (Fig. 8.3). As alças para coxas também podem ser ajustados da mesma maneira.

5.3 - Utilização. A cadeirinha deve ser conectada ao sistema somente através dos pontos de conexão previstos para tal uso: ponto de conexão individual (anel de segurança - Fig. 10.2-10.3) ou duplo ponto de conexão (ponto de fixação superior + ponto de fixação inferior - Fig. 10.1). Para ligar a corda à cadeirinha utilizar um nó do tipo 8 (Fig. 9) ou dois mosquetões com trava rosqueada colocados em direções opostas (Fig. 10.4-10.5). **Atenção!** Não utilizar pontos de conexão diferentes daqueles indicados (Fig. 11). **Atenção!** Nunca utilizar somente um mosquetão para se conectar, uma vez que este poderia se posicionar de maneira errada e receber carga na trava. A cadeirinha tipo C pode ser utilizada em combinação com um equipamento peitoral do tipo D (Fig. 14.3). **Atenção!** O uso de somente uma cadeirinha tipo D não combinado a uma cadeirinha de tipo C pode expor ao risco de lesões.

5.4 - Técnicas. A cadeirinha pode ser utilizado, no montanhismo, para as técnicas de segurança (Fig. 14.1), descida em corda dupla (Fig. 14.2), percorrimto de uma via com cabo instalado etc. O modelo Pro-canyon foi desenvolvido especialmente para o rapel. **Atenção!** Antes de cada uso avaliar como desenvolver um plano de salvamento de modo seguro e eficaz.

6) PRO-CANYON.

A proteção anti-desgaste presente no modelo Pro-canyon pode ser substituída

pela adequada peça de reposição Canyoning Protection (Ref. N. 7H141). Para uma correta substituição seguir os seguintes procedimentos: retirar os cordões das fivelas da cintura e dos dispositivos das coxas (Fig. 13.1); retirar os passadores elásticos e a proteção anti-desgaste danificada e inserir os cordões da cintura (A) e dos dispositivos das coxas (B-C) nas respectivas fendas (A-B-C) da peça de reposição (Fig. 13.2); colocar novamente os passantes elásticos, fechar as fivelas como na Fig. 5.1 e inserir o cordão restante nos passantes elásticos (Fig. 13.3).

Atenção! Antes de utilizar verificar que os cordões não apresentem torções e estejam corretamente inseridos nas fivelas.

7) ASCENT JUNIOR/DYNO/JOY.

Estes modelos são desenvolvidos para crianças com menos de 145 cm e peso superior a 30 kg.

7.1 - Avisos. 1) Os arneses das crianças nunca devem ser utilizados sem a supervisão de um adulto. 2) Antes de utilizar o equipamento, assegure-se de que as dimensões do cinto e da presilha para as pernas são adequadas para o tamanho das crianças. 3) Se tiver alguma dúvida sobre o tamanho ou se a criança tiver ancas pouco pronunciadas, utilize um arnês de corpo completo EN 12277-B para crianças (por exemplo, o mod. FLK).

Bruksanvisningen för denna utrustning innehåller en allmän del och en specifik del, båda delarna måste läsas igenom noggrant innan användningen påbörjas.

Varning! Detta blad innehåller endast specifika instruktioner.

SÄRSKILDA INSTRUKTIONER EN 12277.

Det här informationsbladet innehåller nödvändig information för en korrekt användning av selar för alpinism, inkluderat klättring.

1) TILLÄMPNINGSOMRÅDE.

Denna produkt är en personlig skyddsanordning (P.P.E.) mot fall från höjder; den motsvarar förordningen (EU) 2016/425. EN 12277 - Utrustning för alpinism: selar. Föreskriften tillämpas till helselar (typ A), selar av liten storlek (typ B), lårselar (typ C) och bröstselar (typ D).

2) ANMÄLDA ORGAN.

Se textförklaringen i de allmänna instruktionerna (avsnitt 9 / tabell D): M1; M2; M6; N1.

3) UTRUSTNINGENS DELAR (Fig. 4).

A) Midjebälte; B) Övre fästpunkt; C) Justeringsspänne/n för midjebältet; D) SRS-spänne för storleksjustering; E) Materialhållarögla; F) Säkringsring; G) Nedre fästpunkt; H) Benslingor; I) Stödgummiband för benslingor med clip; L) Illustrativ etikett; M) Benslingornas justeringsspänne/n; N) Fästsband för vertygskarbin; O) bakre ring för kripåse; P) Löstagbara stödgummiband för benslingor; Q) Löstagbara elastiska öglor; R) Slitageskydd för kanotpaddling. S) Elastiska öglor. T) Orange indikator för slitage på den nedre fästpunkten. **Var uppmärksam på!** Om indikatorn för slitage är synlig ska selen får inte användas och den ska kasseras (Fig. 15.2).

3.1 - Huvudsakliga material (Fig. 2). Se textförklaringen i de allmänna instruktionerna (avsnitt 2.4).

4) MÄRKNINGAR.

Siffror/bokstäver utan bildtext: se textförklaringen i de allmänna instruktionerna (avsnitt 5).

4.1 - Allmänt (Fig. 3). Information: 3; 4; 6; 7; 8; 12; 13; 14; 17; 18; 30) Piktogram som visar de korrekta bindningssätten. 31) Piktogram som visar hur justeringsspännena ska stängas och fästas.

4.2 - Spårbarhet (Fig. 3). Information: T2; T3*; T8; T9.

5) BRUKSANVISNING.

5.1 - Justering. Välj en sele av lämplig storlek (Fig. 2). Klä selen så att midjebältet och benslingorna kommer på rätt höjd (Fig. 7). Justera midjebältet med hjälp av justeringsspännet/na (Fig. 5) så att det sitter perfekt mot kroppen utan att vara för hårt åtspant (Fig. 6.1). Justera benslingorna med hjälp av justeringsspännena (Fig. 5), om sådana finns, och stödgummibanden så att en hand ryms mellan benslingan och användarens lår (Fig. 6.2-6.3). **Obs!** Den överskjutande delen av slingorna ska alltid föras in i de elastiska öglorna för att förhindra att justeringsspännena lossnar av misstag (Figur 5.2-6.3). **Obs!** Före användningen ska man utföra ett hängningsprov på ett säkert ställe för att säkerställa att selen är av rätt storlek, har tillräckliga justeringsmöjligheter och är tillräckligt bekväm för den användning som den är avsedd för.

Obs! Det är viktigt att kontrollera regelbundet spännena och/eller justeringsanordningarna under användningen.

5.2 - Modell Explorer / Explorer W. Efter att ha justerat bältet med hjälp av justeringsspännet a (C) (Fig. 8.1-8.2) kan bältet ha förflyttats från mitten i förhållande till säkringsringen (Fig. 8.2). För att optimera positioneringen låt bältets stoppning glida genom slingan (Fig. 8.3). Även lårskydden kan justeras på samma sätt.

5.3 - Användning. Selen ska anslutas till systemet endast via fästpunkterna som är avsedda för ändamålet: enskild fästpunkt (säkringsring - Fig. 10.2-10.3) eller dubbel fästpunkt (övre fästpunkt+ nedre fäst punkt - Figur 10.1). För att binda repet vid selen använd en 8-knop (Fig. 9) eller två skruvkarbinhakar med motsatt spak (Fig. 10.4-10.5). **Obs!** Använd inte andra än de angivna fästpunkterna (Fig. 11).

Obs! Använd aldrig endast en karbinhake för att binda fast personen, eftersom den kan placeras på fel sätt och belastas spaken. Selen av typ C kan användas tillsammans med en bröstsele av typ D (Fig. 14.3). **Obs!** Användning av endast en sele av typ D utan sele av typ C kan utsätta för skaderisk.

5.4 - Tekniker. Selen kan användas i alpinism för säkringstekniker (Fig. 14.1), nedstigning med dubbelt rep (Fig. 14.2), via ferrata, etc. Modellen Pro-canyon har framtagits speciellt för kanotpaddling. **Obs!** Före varje användning ska man uppskatta hur en räddningsplan kan utföras på ett säkert och effektivt sätt.

6) PRO-CANYON.

Slitageskyddet som finns i modellen Pro-canyon kan bytas mot reservdelen Canyon Protection (Ref. No. 7H141). För ett korrekt byte följ följande procedur: ta bort remmarna från bältets och benslingornas band (Fig. 13.1); ta bort de elastiska öglorna och det trasiga slitageskyddet och trä in bältets (A) och benslingornas (B-C) band i reservdelens hål (A-B-C) (Fig. 13.2); placera de elastiska öglorna tillbaka, stäng banden enligt Fig. 5.1 och trä in överloppsbandet i de elastiska öglorna (Fig. 13.3). **Obs!** Kontrollera före användningen att banden inte är vidna och att de är korrekt införda i spännena.

7) ASCENT JUNIOR / DYNNO / JOY.

Dessa modeller är utvecklade för barn som är kortare än 145 cm och som väger

mer än 30 kg.

7.1 - Varningar. 1) Barnselar ska aldrig användas utan uppsikt av en vuxen. 2) Innan utrustningen används, se till att midjebältet och benöglans mått är tillräckliga för barnets storlek. 3) Är du osäker på storleken, eller om barnet har lite uttalade höfter, använd en EN 12277-B helkroppssele för barn (t.ex. modell FLIK).

Tämän laitteen käyttöohjeet koostuvat yleisestä ja yksityiskohtaisesta osasta, ja molemmat tulisi lukea huolellisesti ennen käyttöä. **Huomio!** Tämä arkki sisältää vain yksityiskohtaiset ohjeet.

YKSITYSKOHTAISET OHJEET EN 12277.

Tämä ohje sisältää tarvittavat tiedot vuoristoruuhilua varten olevien valjaiden oikeanlaista käyttöä varten, mukaan lukien kiipeily.

1) SOVELTAMISALA.

Tämä tuote on henkilösuojain. Se suojaa korkealta putoamisilta ja se vastaa ase-tusta (EU) 2016/425. EN 12277 -Varusteet vuorikiipeilyyn: valjaat. Määräystä sovelletaan kokovaljaisiin (tyyppi A), pienikokoisiin valjaisiin (tyyppi B), reisivaljaisiin (tyyppi C) ja rintavaljaisiin (tyyppi D).

2) ILMOITETUT LAITOKSET.

Tutustu yleisten ohjeiden kuvateksteihin (kappale 9 / taulukko D): M1; M2; M6; N1.

3) OSALUETTELO (Kuva 4).

A) Vyö; B) Ylempi kiinnityskohta; C) Vyön säätöhihna/t; D) SRS-solki koon säätöä varten; E) Materiaalin kantosilmukka; F) Varmistusrenkas; G) Alempi kiinnityskohta; H) Reisilenkit; I) Reisilenkien tukikuminauhat klipseillä; L) Kuvaetiketti; M) Reisilenkien säätösolki/soljet; N) Työkalkiinnitin; O) Mankkapussin takarengas; P) Reisilenkien irrotettavat tukikuminauhat; Q) Irrotettavat joustavat silmukat; R) Kulumisenestosuojat melontaan. S) Elastiset silmukat. T) Oranssi kulumisen osoitin alemmassa kiinnityskohdassa **Huomio!** Jos kulumisen osoitin on näkyvässä, valjaita ei saa käyttää ja ne on poistettava käytöstä (Fig. 15.2).

3.1 - Pääasialliset materiaalit (Kuva 2). Tutustu yleisten ohjeiden kuvatekstiin (kappale 2.4).

4) MERKINTÄ.

Numerot/kirjaimet ilman kuvatekstiä: tutustu yleisten ohjeiden kuvatekstiin (kappale 5).

4.1 - Yleinen (Fig. 3). Tiedot: 3; 4; 6; 7; 8; 12; 13; 14; 17; 18; 30) Kuvake, joka osoittaa oikeat kiinnitystavat. 31) Kuvake, joka osoittaa, kuinka säätöhihnat tulee sulkea ja kiinnittää.

4.2 - Jäljitettävyys (Fig. 3). Tiedot: T2; T3*; T8; T9.

5) KÄYTTÖOHJE.

5.1 - Säätö. Valitse sopivan kokoiset valjaat (Kuva 2). Pue valjaat siten, että vyö ja reisilenkit tulevat oikealle korkeudelle (Kuva 7). Säädä vyö säätösoljen/solkien avulla (Kuva 5) siten, että se istuu hyvin kehoa vasten olematta kuitenkaan liian tiukalla (Kuva 6.1). Säädä reisilenkit säätösolkien (Kuva 5) avulla, jos olemassa, sekä tukikuminauhojen avulla, siten, että reisilenkin ja käyttäjän väliin mahtuu käsi (Kuva 6.2-6.3). **Huomio!** Hihnojen ylittävä osa on aina työnnettävä joustaviin silmukoihin, jotta estetään säätösolkien vahingossa tapahtuva löystyminen (kuva 5.2-6.3). **Huomio!** Ennen käyttöä tulee suorittaa riippumiskoe turvallisessa paikassa, jotta varmistetaan, että valjaat ovat oikean kokoiset, että niissä on riittävät säätömahdollisuudet ja että niiden mukavuustaso sopii niiden käyttötarkoitukseen. **Huomio!** On tärkeää tarkistaa säännöllisin väliajoin soljet ja /tai säätölaitteet käytön aikana.

5.2 - Explorer / Explorer W-malli. Kun vyö on säädetty säätösoljesta (C) (kuva 8.1-8.2) se voi olla huonosti kohdistettuna varmistusrenkaaseen (kuva 8.2). Asennon optimoimiseksi liu'uta vyön pehmuste nauhalenkistä (kuva 8.3). Myös lantiovaljaita voidaan säätää samalla tavalla.

5.3 - Käyttö. Valjaat tulee liittää järjestelmään ainoastaan sitä varten olevia kiinnityspisteitä käyttämällä: yksittäinen kiinnityspiste (varmistusrenkas - Kuva 10.2-10.3) tai kaksinkertainen kiinnityspiste (ylempi kiinnityskohta + alempi kiinnityskohta - kuva 10.1). Kiinnitä köysi valjaisiin käyttämällä 8-solmua (Kuva 9) tai kahta ruuvikulurengasta vastakkaisella vivulla (Kuva 10.4-10.5). **Huomio!** Älä käytä muita, kuin osoitettuja kiinnityskohtia (Kuva 11). **Huomio!** Älä milloinkaan käytä vain yhtä sulku rengasta kiinnittymiseen, koska se voi asettua väärin ja kuormittaa vipua. C-tyypin valjaita tulee käyttää yhdessä tyyppin D rintavaljaiden kanssa (Kuva 14.3). **Huomio!** Vain tyyppin D valjaan käyttö ilman tyyppin C valjaita voi aiheuttaa loukkaantumisriskin.

5.4 - Tekniikat. Valjaita voidaan käyttää vuorikiipeilyssä varmistukseen (Kuva 14.1), laskeutumiseen kaksinkertaisella köydellä (Kuva 14.2), via ferrata-reiteissä, jne. Pro-canyon malli on valmistettu erityisesti melontaa varten. **Huomio!** Ennen järkeä käyttöä tulee arvoida millä tavalla turvallinen ja tehokas pelastussuunnitelma voidaan suorittaa.

6) PRO-CANYON.

Pro-canyon mallin kulumisenestosuojia voidaan vaihtaa Canyoning Protection varaosaan (Ref. No. 7H141). Vaihto suoritetaan seuraavalla tavalla: irrota hihnat vyön ja reisilenkien soljista (Kuva 13.1); poista joustavat silmukat ja kulunut kulumisenestosuojia ja pujota vyön hihnat (A) ja reisilenkien (B-C) hihnat varaosassa oleviin reikiin (A-B-C) (Kuva 13.2); aseta joustavat silmukat paikoilleen, sulje soljet kuvan 5.1 osoittamalla tavalla ja pujota ylijäävä hihnan osa joustaviin silmukoihin (Kuva 13.3). **Huomio!** Tarkista ennen käyttöä, että hihnat eivät ole kiertyneet ja että ne on pujotettu oikein solkiin.

7) ASCENT JUNIOR / DYNO / JOY.

Nämä mallit on kehitetty lapsille, joiden pituus on alle 145 cm ja paino yli 30 kg. **7.1 – Varoitukset.** 1) Lasten valjaita ei saa koskaan käyttää ilman aikuisen valvontaa. 2) Varmista ennen laitteen käyttöä, että vyö- ja jalkasilmukan mitat ovat lapsen koon mukaiset. 3) Jos olet epävarma koosta tai jos lapsella on vain vähän korostuneet lanteet, käytä standradin EN 12277-B mukaisia lasten kokovaljaita (esim. FLIK-mallia).

Bruksanvisningen for denne enheten består av en generell del og en spesifikk del, og begge må leses nøye før bruk. **OBS!** Dette arket inneholder kun den spesifikke bruksanvisningen.

SPESIFIKKE INSTRUKSJONER EN 12277.

Dette dokumentet inneholder nødvendig informasjon for korrekt bruk av seler for fjellklatring.

1) BRUKSOMRÅDE.

Dette produktet er en personlig beskyttelsesanordning (PPE) mot fall fra høyder. Det er i samsvar med EU-regelverket 2016/425. EN 12277 - Fjellklatringsutstyr: Seler. Standarden gjelder for alle komplette seler (type A), alle seler av liten størrelse (type B), alle lårseler (type C) og alle brystseler (type D).

2) GODKJENNINGSORGANER.

Se forklaringen i de generelle instruksjonene (punkt 9 / tabell D): M1; M2; M6; N1.

3) BENEVNELSER (Fig. 4).

A) Belte. B) Øvre bindingspunkt. C) Reguleringsspenne for belte. D) SRS-spenne for regulering av størrelse. E) Ring for feste av materiale. F) Sikringsring. G) Nedre bindingspunkt. H) Lårbelster. I) Strikker til støtte for lårbeltene med klemme. L) Etikett. M) Spenne/spenner for regulering av lårbelster. N) Festeband for karabin til feste av materiale. O) Ring på baksiden for magnesittpose. P) Avtakbare strikker til støtte for lårbeltene. Q) Avtakbare festestriker. R) Beskyttelse mot slitasje for juvvandring. S) Elastiske løkker. T) Oransje slitasjeindikator på nedre bindingspunkt. **Advarsel** Hvis slitasjeindikatoren er synlig, må selen ikke brukes, og den må trekkes tilbake (Fig. 15.2).

3.1 - Hovedmaterialer (Fig. 2). Se forklaringen i de generelle instruksjonene (punkt 2.4).

4) MERKING.

Tall/bokstaver uten bildetekst: se forklaringen i de generelle instruksjonene (punkt 5).

4.1 - Generelt (Fig. 3). Indikasjoner: 3; 4; 6; 7; 8; 12; 13; 14; 17; 18; 30) Piktogram som illustrerer korrekte festemåter. 31) Piktogram som illustrerer hvordan du stenger og fester reguleringsspennene.

4.2 - Sporbarhet (Fig. 3). Indikasjoner: T2; T3*; T8; T9.

5) BRUKSANVISNING.

5.1 - Regulering. Velg en sele med riktig størrelse (Fig. 2). Ta på selen slik at beltet og lårbeltene er plassert i riktig høyde (Fig. 7). Reguler beltet ved hjelp av og reguleringsspennen/spennene (Fig. 5) slik at de ligger perfekt inntil kroppen, men uten at det er for stramt (Fig. 6.1). Reguler lårbeltene ved hjelp av reguleringsspennene (Fig. 5), hvis de finnes, og støttestrikkene, slik at det er plass til å stikke inn en hånd mellom lårbeltet og beinet til brukeren (Fig. 6.2-6.3). **Advarsel!** Den delen av sløyfene som stikker ut, må alltid settes inn i de elastiske løkkene for å forhindre utilsikket løsning av justeringsspennene (fig. 5.2-6.3). **Advarsel!** Før bruk må du gjennomføre en opphengningstest på et sikkert sted, for å forsikre deg om at selen er i korrekt størrelse, at den har tilstrekkelige reguleringsmuligheter og at den er behagelig nok å ha på for det formålet den skal brukes til. **Advarsel!** Det er viktig å jevnlig kontrollere spennene og/eller reguleringsinnretningene under bruk.

5.2 - Explorer / Explorer W-modell. Etter å ha justert beltet ved hjelp av reguleringsspennen (C) (figur 8.1-8.2), kan beltet være utenfor sentrum i forhold til sikringsringen (figur 8.2). For å optimalisere plasseringen, skyver du beltepolstringen gjennom beltet (fig. 8.3). Lårselene kan også justeres på samme måte.

5.3 - Bruk. Selen skal kun være koblet til systemet gjennom de forutsatte festepunktene: Enkelt festepunkt (sikringsring - Fig. 10.2-10.3) eller dobbelt festepunkt (øvre bindingspunkt + nedre bindingspunkt - Fig. 10.1). Bruk en åttetallsknote til å feste tauet til selen (Fig. 9) eller bruk to karabiner med motsatt plassert snapperer (Fig. 10.4-10.5). **Advarsel!** Ikke bruk andre festepunkter enn dem som er angitt (Fig. 11). **Advarsel!** Bruk aldri bare én låsekarabin til festet, da denne vil kunne plassere seg feil og belastes på snapperen. Seler av type C kan brukes i kombinasjon med brystsele av type D (Fig. 14.3). **Advarsel!** Bruken av en sele av typen D alene, og ikke kombinert med en sele av type C kan medføre fare for skader.

5.4 - Teknikker. Selen kan brukes ved klatring, for sikringsteknikker (Fig. 14.1), rappellering (Fig. 14.2), klatring av en via ferrata etc. Modellen Pro-canyon er utviklet spesielt for per il juvvandring. **Advarsel!** Før hver bruk må du vurdere hvordan en redningsplan vil kunne gjennomføres på en sikker og effektiv måte.

6) PRO-CANYON.

Anti-slitasjebeskyttelsen som finnes på modellen Pro-canyon kan erstattes av den egne reservedelen Canyoning Protection (Ref. nr. 7H141). For korrekt utskifting gjør som følger: Ta båndene ut fra spennene på beltet og lårbeltene (Fig. 13.1), ta av de elastiske festene og den ødelagte slitasjebeskyttelsen og putt endene på beltet (A) og lårbeltene (B-C) i de tilhørende åpningene (A-B-C) på reservedelen (Fig. 13.2), sett de elastiske festene på plass igjen, steng spennene som i Fig. 5.1 og putt den overskytende delen inn i de elastiske festene (Fig. 13.3). **Advarsel!** Før bruk må du kontrollere at båndene ikke er vridd og at de er korrekt satt inn i spennene.

7) ASCENT JUNIOR / DYNO / JOY.

Disse modellene er utviklet for barn under 145 cm og veier mer enn 30 kg.

7.1 – Advarsler. 1) Barneseler skal aldri brukes uten tilsyn av en voksen. 2) Før du bruker utstyret, må du sørge for at midjebelte- og beinstropperdimensjonene er tilstrekkelige for barnets størrelse. 3) Hvis du er i tvil om størrelsen, eller hvis barnet har lite store hofter, bruk en EN 12277-B fullkroppsssele for barn (f.eks. mod. FLIK).

Brugsanvisningen til denne anordning består af en generel og en specifik instruktion. Begge skal gennemlæses grundigt inden brug. **Advarsel!** Denne brugsanvisning består kun af den specifikke instruktion.

SÆRLIGE INSTRUKTIONER EN 12277.

Denne besked indeholder den nødvendige information for en korrekt brug af slynger til bjergbestigning, inklusiv dem til klating.

1) ANVENDELSESOMRÅDE.

Dette produkt er personligt sikkerhedsudstyr (PSU) mod fald fra højder; det stemmer overens med EU-forordning (EU) 2016/425. EN 12277 - Udstyr til bjergbestigning: siddeseler. Standarden gælder for den komplette siddesele (type A), for siddeseler i små størrelser (type B), for ben slynger (type C) og for brystseletøj (type D).

2) NOTIFICEREDE ORGANER.

Se tegnforklaringen i den generelle vejledning (afsnit 9/tabel D): M1; M2; M6; N1.

3) KONTOPLAN (Fig. 4).

A) Bælte. B) Øvre bindingspunkt. C) Spænde/bælteregulering. D) Spænde SRS til regulering af størrelse. E) Knaphulsmateriale. F) Sikkerhedsring. G) Lavere bindingspunkt. H) Benstrop. I) Elastiske support til benstrop med klip. L) Illustrativ etikette. M) Justerbart spænde til benstrop. N) Karabinhage stropper til dørmateriale. O) Bagbæring til magnesittaske. P) Elastiske, aftagelige benstøtter. Q) Aftagelige elastiske løkker. R) Anti-slid beskyttelse til kanosejlads. S) Elastiske løkker. T) Indikator for orange slid på det nederste bindingspunkt. **Opmærksomhed!** Hvis slidindikatoren er synlig, må selen ikke bruges, og den skal trækkes tilbage (Fig. 15.2).

3.1 - Hovedmaterialer (Fig. 2). Se tegnforklaringen i den generelle vejledning (afsnit 2.4).

4) MÆRKNING.

Numre/tal uden billedtekst: Se tegnforklaringen i den generelle vejledning (afsnit 5).

4.1 - Generelt (Fig. 3). Angivelser: 3; 4; 6; 7; 8; 12; 13; 14; 17; 18; 30) Piktogram som illustrerer de korrekte måder at binde på. 31) Piktogram som illustrerer hvorledes justering spænderne lukkes og fikseres.

4.2 - Sporbarhed (Fig. 3). Angivelser: T2; T3*; T8; T9.

5) BRUGSANVISNING.

5.1 - Regulering. Vælg en sele af en passende størrelse (Fig. 2). Tag selen på, så sikkerhedsselen og benstropperne er placeret i den rigtige højde (Fig. 7). Juster bæltet ved hjælp af justeringsspænde/r (Fig. 5) så det passer perfekt til kroppen, uden at være for stramt (Fig. 6.1). Juster benstropperne ved hjælp af justerings-spænde/r (Fig. 5), hvis de forefindes, og støtteelastikkerne, således at en hånd kan passere imellem benstropperne og brugerens ben (Fig. 6.2-6.3). **Advarsel!** Den overtynde del af slyngerne skal altid indsættes i de elastiske løkker for at forhindre utilsigtet løsning af justeringsspænderne (Fig. 5.2-6.3). **Advarsel!** Før brug er det nødvendigt at udføre en affjedringstest på et sikkert sted, for at sikre, at selen er den rigtige størrelse, har nok indstillingsmuligheder og er på et niveau af komfort som acceptabelt for den anvendelse, den er beregnet til. **Advarsel!** Det er vigtigt regelmæssigt at kontrollere spænder og/eller reguleringsanordninger under brug.

5.2 - Modellen Explorer / Explorer W. Efter regulering af selen ved at trække på regulerings-spændet (C) (Fig. 8.1-8.2) kan selen være decentreret i forhold til sikkerhedsringen (Fig. 8.2). For at optimere positioneringen skal man lade polstringen på selen glide mod remmen (Fig. 8.3). Også vangerne kan reguleres på samme måde.

5.3 - Brug. Selen skal være tilsluttet til systemet via fastgørelsespunkter, der er fastsat for denne anvendelse: enkelt fastgørelsespunkt (sikkerhedsring - Fig. 10.2-10.3) eller dobbelt fastgørelsespunkt (øvre bindingspunkt + nedre bindingspunkt - Fig. 10.1). At binde rebet til selen ved hjælp af et 8-knob (Fig. 9) to stik på modsatte ring med håndtag 10.4-10.5). **Advarsel!** Brug ikke andre end de fastgørelsespunkter (Fig. 11). **Advarsel!** Brug aldrig en enkel forbinder til tilslutning, da denne kan placere sig på en forkert måde, og være læsset på håndtaget. Selen type C kan anvendes i kombination med en brystsele af typen D 14.3). **Advarsel!** Anvendelse af en enkelt D-type sele, som ikke kombineres med en slynge type C, kan udsætte dig for risiko for skader.

5.4 - Teknik. Selen kan anvendes til bjergbestigning, til tekniksikring (Fig. 14.1), nedstigning i dobbelttov (Fig. 14.2), sporing af en vandvej osv. Modellen Pro-canyon er udviklet specielt til kanosejlads. **Advarsel!** Før hver brug skal vurderes, hvordan en redningsplan kan gennemføres sikkert og effektivt.

6) PRO-CANYON.

Anti-slid beskyttelse på Pro-canyon modellen kan erstattes med den relevante reservedel Canyoning Protection (Ref. Nr. 7H141). For en korrekt udskiftning skal følgende fremgangsmåde følges: Træk selen fra spændet af bæltet og benstropperne (Fig. 13.1); fjern elastikløkkerne og de ødelagte anti-slid beskyttelse, indsæt remmegjorden (A) og benstropperne (BC) i deres respektive ringe (A-B-C) i reservedelen (Fig. 13.2); genindfør elastikløkkerne, luk spænderne som i Fig. 5.1 og

indfør det overskydende bånd i elastikløkkerne (Fig. 13.3). **Advarsel!** Før brug skal du kontrollere, at båndene ikke er snoet og er korrekt indsat i spænderne.

7) ASCENT JUNIOR / DYN0 / JOY.

Disse modeller er udviklet til børn kortere end 145 cm og vejer mere end 30 kg. **7.1 - Advarsler.** 1) Børns sele må aldrig anvendes uden opsyn af en voksen. 2) Inden du bruger udstyret, skal du sørge for, at taljebæltet og bensløjfedimensionerne er passende for barnets størrelse. 3) Hvis du er i tvivl om størrelsen, eller hvis barnet har lidt udaltale hofter, skal du bruge en EN 12277-B helkropssele til børn (f.eks. mod. FLIK).

De gebruiksinstructies van deze uitrusting bestaan uit een algemeen gedeelte en een specifiek gedeelte, beide moeten aandachtig worden gelezen alvorens de uitrusting te gebruiken. **Let op!** Hier worden alleen de specifieke instructies beschreven.

SPECIFIEKE INSTRUCTIES EN 12277.

Deze brochure bevat informatie die nodig is voor een correct gebruik van de klimgordel voor alpinisme en klimmen.

1) TOEPASSINGSGEBIED.

Dit product is een persoonlijk beschermingsmiddel (PBM) tegen vallen van een hoogte en voldoet aan verordening (EU) 2016/425. EN 12277 - Uitrusting voor alpinisme: klimgordel. De norm is van toepassing op compleetgordels (type A), kleine maat gordels (type B), zitgordels (type C) en borstgordels (type D).

2) AANGEMELDE INSTANTIËS.

Zie de legenda in de algemene instructies (paragraaf 9/tabel D): M1; M2; M6; N1.

3) NOMENCLATUUR (Fig. 4).

A) Gordel. B) Bovenste bevestigingspunt. C) Gesp(en) voor het afstellen van de gordel. D) SRS-gesp voor het afstellen van de maat. E) Lus materiaaldrager; F) Zekeringslus. G) Onderste bevestigingspunt. H) beenlussen; I) Ondersteunende elastieken voor de beenlussen met clip. L) Toelichtende label. M) Gesp(en) voor het afstellen van de beenlussen. N) Bevestigingsband voor musketon materiaaldrager. O) Achterste lus voor magnesiumzakje. P) Afneembare ondersteunende elastieken voor de beenlussen. Q) Afneembare elastische doorsteeklussen. R) Anti-slijtagebescherming voor canyoning. S) Elastische lussen. T) Oranje slijtage-indicator op het onderste bevestigingspunt. **Let op!** Indien de slijtage-indicator zichtbaar is, mag het harnas niet gebruikt worden en moet het buiten gebruik gesteld worden (Fig. 15.2).

3.1 - Belangrijkste materialen (Fig. 2). Zie de legenda in de algemene instructies (paragraaf 2.4).

4) MARKERING.

Nummers/letters zonder bijschrift: zie de legenda in de algemene instructies (hoofdstuk 5).

4.1 - Algemeen (Afb. 3). Indicaties: 3; 4; 6; 7; 8; 12; 13; 14; 17; 18; 30) Pictogrammen ter illustratie van de correcte verbindingwijzen. 31) Pictogram dat het sluiten en vergrendelen van de afstelgespen illustreert.

4.2 - Traceerbaarheid (Afb. 3). Indicaties: T2; T3*; T8; T9.

5) INSTRUCTIES VOOR HET GEBRUIK.

5.1 - Afstelling. Selecteer de juiste maat klimgordel (Fig. 2). Draag de klimgordel zodanig dat de gordel en de beenlussen zich op de juiste hoogte bevinden (Fig. 7). Stel de gordel af met behulp van de afstelgesp(en) (Fig. 5), zodanig dat het geheel perfect aansluit op het lichaam, zonder dat het te strak zit (Fig. 6.1). Stel de beenlussen af met behulp van de afstelgespen (Fig. 5), indien aanwezig, en met de ondersteunende elastieken, zodanig dat er een hand past tussen de beenlus en het been van de gebruiker (Fig. 6.2-6.3). **Let op!** Het overtollige deel van de stroppen moet altijd in de elastische lussen worden geplaatst, om te voorkomen dat de verstelgespen per ongeluk loskomen (Fig. 5.2-6.3). **Let op!** Voor het gebruik dient er op een veilige plek een hangtest te worden uitgevoerd, om er zeker van te zijn dat de klimgordel de juiste maat heeft, voldoende afgesteld kan worden en comfortabel genoeg zit voor het beoogde gebruik. **Let op!** Het is belangrijk om tijdens het gebruik regelmatig de gespen en/of de afsteluitrustingen te controleren.

5.2 - Explorer / Explorer W-model. Na het afstellen van de riem met behulp van de verstelgesp (C) (Afb. 8.1-8.2), kan de riem zich niet in het midden bevinden ten opzichte van de verzekeringring (Afb. 8.2). Om de positionering te optimaliseren, schuift u de riemvulling door de band (Afb. 8.3). De dijbeschermers kunnen ook op dezelfde manier worden afgesteld.

5.3 - Gebruik. De klimgordel dient uitsluitend te worden verbonden met het systeem met behulp van de hiervoor bedoelde verbindingpunten: enkelvoudig verbindingspunt (zekeringslus - Fig. 10.2-10.3) of dubbel verbindingspunt (bovenste bevestigingspunt + onderste bevestigingspunt - Fig. 10.1). Voor het verbinden van het touw met de gordel, dient er gebruik te worden gemaakt van een achtknoop (Fig. 9) of twee bevestigingskarabijnen met tegenoverliggende hendel (Fig. 10.4-10.5). **Let op!** Gebruik geen andere bevestigingspunten dan de aangegeven punten (Fig. 11). **Let op!** Gebruik nooit één enkele karabijner voor het verbinden, omdat dit kan leiden tot een onjuiste positionering, waardoor de hendel wordt belast. De klimgordel type C kan worden gebruikt in combinatie met een type D borstgordel (Fig. 14.3). **Let op!** Het gebruik van één enkele type D gordel dat niet is verbonden met een type C gordel, kan leiden tot risico op letsel.

5.4 - Technieken. De gordel kan worden gebruikt voor alpinisme, zekeringstechnieken (Fig. 14.1), abseilen (Fig. 14.2), het afleggen van een via ferrata, enz. Het Pro-canyon model is speciaal ontworpen voor canyoning. **Let op!** Voor elk gebruik dient er een reddingsplan te worden opgesteld dat veilig en efficiënt kan worden uitgevoerd.

6) PRO-CANYON.

De anti-slijtagebescherming dat zich op het Pro-canyon model bevindt, kan worden vervangen met de overeenkomstige, correcte Canyoning Protection reserveonderdelen (Ref.nr. 7H141). Voor een correcte vervanging, dient de volgende procedure te worden opgevolgd: verwijder de riemen uit de gespen van de gordel en van de beenlussen (Fig. 13.1); verwijder de elastische doorsteeklussen en de anti-slijtagebescherming en voer de riemen van de gordel (A) en van de beenlussen (B-C) in de overeenkomstige ogen (A-B-C) van de reserveonderdelen (Fig. 13.2); voer de elastische doorsteeklussen opnieuw in, sluit de gespen zoals in Fig. 5.1 en voer de overtollige stukken riem in, in de elastische doorsteeklussen (Fig. 13.3). **Let op!** Voor het gebruik dient te worden gecontroleerd of de riemen niet zijn gedraaid en correct zijn ingevoerd in de gespen.

7) ASCENT JUNIOR / DYNO / JOY.

Deze modellen zijn ontwikkeld voor kinderen korter dan 145 cm en zwaarder dan 30 kg.

7.1 - Waarschuwingen. 1) Kinderharnassen mogen nooit zonder toezicht van een volwassene gebruikt worden. 2) Voordat u de uitrusting gebruikt, moet u controleren of de afmetingen van de tailleband en de beenlussen geschikt zijn voor de grootte van het kind. 3) Gebruik bij twijfel over de maat, of als het kind weinig geprononceerde heupen heeft, een EN 12277-B volledig-lichaamsharnas voor kinderen (bijv. mod. FLK).

Navodila za uporabo naprave so sestavljena iz splošnih in posebnih navodil. Oba dela morate pred uporabo skrbno prebrati. **Pozor!** Ta list vsebuje samo posebna navodila.

POSEBNA NAVODILA EN 12277.

Ta list vsebuje podatke, potrebne za pravilno uporabo pasov za gornišvo vključno s plezalnimi pasovi.

1) PREDVIDENA UPORABA.

Ta izdelek je osebna varovalna oprema (OVO) za zaščito pred padci z višine; skladen je z Uredbo (EU) 2016/425. EN 12277 - Gorniška oprema - pasovi. Standard velja za komplete plezalnih pasov (tipa A), plezalne pasove majhnih velikosti (tipa B), nožne plezalne pasove (tipa C) in optrne plezalne pasove (tipa D).

2) PRIGLAŠENI ORGANI.

Oglejte si legendo v splošnih navodilih (odstavek 9 / tabela D): M1; M2; M6; N1.

3) NOMENKLATURA (Sl. 4).

A) Pas. B) Zgornja pritrdilna točka. C) Zaponka/e za prilagoditev pasu. D) Zaponka SRS za nastavitve velikosti. E) Zanka za vpenjanje opreme. F) Varovalni obroč. G) Spodnja pritrdilna točka. H) Nožne zanke. I) Elastični trakovi nožnih zank z zaponko. J) Slikovna oznaka. M) Zaponka/e za nastavitve nožnih zank;. N) Trak za pritrditev vponke za opremo. O) Obroč zadaj za vrečko z magnezijem. P) Snemljivi elastični trakovi za podporo nožnih zank. Q) Snemljiva elastična očesa. R) Zaščita proti obrabi za soteskanje. S) Elastične zanke. T) Oranžni indikator obrabe na spodnji pritrdilni točki - **Pozor!** Če je indikator obrabe viden, pasu ne smete uporabljati in ga je treba umakniti iz uporabe (Sl. 15.2).

3.1 - Osnovni materiali (Sl. 2). Oglejte si legendo v splošnih navodilih (odstavek 2.4).

4) OZNAKE.

Številke/črke brez besedila: oglejte si legendo v splošnih navodilih (odstavek 5).

4.1 - Splošno (Sl. 3). Oznake: 3; 4; 6; 7; 8; 12; 13; 14; 17; 18; 30) Poenostavljen slikovni prikaz pravilnega pripenjanja. 31) Poenostavljen slikovni prikaz zapiranja in pritrditve sponk za nastavitve.

4.2 - Sledljivost (Sl. 3). Oznake: T2; T3*; T8; T9.

5) NAVODILA ZA UPORABO.

5.1 - Nastavitev. Izberite plezalni pas ustrezne velikosti (Sl. 2). Nadenite plezalni pas tako, da se sam pas in nožne zanke nahajajo na primerni višini (Sl. 7). S pomočjo zaponke/zaponk nastavite širino pasu (Sl. 5) tako, da se ta popolnoma prilega trupu, ne da bi bil zaradi tega pretesen (Sl. 6.1). Nastavite nožne zanke s pomočjo zaponk za nastavitve (Sl. 5), če so prisotne, ali pa s pomočjo elastičnih trakov tako, da ostane med nožno zanko in nogo uporabnika za dlan prostora (Sl. 6.2-6.3). **Pozor!** Presežek zanke mora biti vedno vstavljen v elastične zanke; samo tako boste preprečili nenamerno razrahljanje nastavitvenih zaponk (sl. 5.2-6.3). **Pozor!** Pred uporabo preizkusite opremo z visenjem na varnem mestu in preverite, da je plezalni pas ustrezne velikosti, ga je mogoče dovolj prilagoditi in da je stopnja udobja sprejemljiva za uporabo, ki ji je plezalni pas namenjen. **Pozor!** Pomembno je, da sponke in zaponke za nastavitve redno preverjate med uporabo.

5.2 - Model Explorer / Explorer W. Po nastavitvi pasu s pomočjo nastavitvene zaponke (C) (slika 8.1-8.2) morda pas ni centriran glede na varovalni obroč (Sl. 8.2). Če želite izboljšati položaj pasu, povlecite oblažinjeno pasu skozi zanko (Sl. 8.3). Tudi nožne zanke je mogoče prilagoditi na enak način.

5.3 - Uporaba. Plezalni pas lahko vpenete v sistem varovanja samo na mestih za pritrditev, ki so temu namenjena: mesto enojnega vpenjanja (varovalni obroč - Sl. 10.2-10.3) ali mesto dvojnega vpenjanja (zgornja pritrdilna točka - spodnja pritrdilna točka +; Sl. 10.1). Za pripenjanje vrvi na plezalni pas uporabite osmico (Sl. 9) ali dve vponki z matico z nasprotnim odpiranjem (Sl. 10.4-10.5). **Pozor!** Ne uporabljajte drugih mest za pripenjanje od označenih (Sl. 11). **Pozor!** Nikoli ne uporabljajte samo ene vponke za vpenjanje, saj bi se lahko ta zasukala v nepravilen položaj in pritisnila na ročico vponke. Plezalni pas tipa C se lahko uporablja v kombinaciji s prsnim opasanjem tipa D (Sl. 14.3). **Pozor!** Izključna uporaba plezalnega pasu tipa D, ki ni povezan s pasom tipa C, lahko privede do nevarnosti poškodb.

5.4 - Tehnike. Plezalni pas se lahko uporablja za tehnike varovanja v alpinističnem in športnem plezanju (Sl. 14.1), spuščanje z dvojno vrvjo (Sl. 14.2), prečkanje po zaščiteni poti itd. Model Pro-canyon smo razvili posebej za soteskanje. **Pozor!** Pred vsako uporabo ocenite, ali se lahko načrt reševanja izvede varno in učinkovito.

6) PRO-CANYON.

Zaščito proti obrabi, prisotni pri modelu Pro-canyon, je mogoče nadomestiti z ustreznim nadomestnim delom Canyoning Protection (Ref. št. 7H141). Pravilno ga zamenjate na naslednji način: izvlecite trakove iz zaponke na pasu in na nožnih zankah (Sl. 13.1); snemite tudi elastične trakove in obrabljeno zaščito ter vstavite trakove pasu (A) in nožnih zank (B-C) v pripadajoče zanke (A-B-C) na nadomestnem delu (Sl. 13.2); ponovno vstavite elastične trakove, zaprite zaponke, kot je prikazano na Sl. 5.1 in vstavite ostanek traku v temu namenjene elastične paščke

(Sl. 13.3). **Pozor!** Pred uporabo preverite, da trakovi niso zviti ali zasukani in da so pravilno vstavljeni v zaponke.

7) ASCENT JUNIOR / DYN0 / JOY.

Ti modeli so namenjeni otrokom, ki so manjši od 145 cm in tehtajo več kot od 30 kg.

7.1 - Opozorila. 1) Otroških pasov nikoli ne uporabljajte brez nadzora odrasle osebe. 2) Pred uporabo opreme se pripravite, da so dimenzije za zanko pasu in zanke noge ustrezne velikosti za otroka. 3) Če ste v dvomih glede velikosti ali če ima otrok izrazitejšo boke, uporabite pas za celotno telo EN 12277-B za otroke (npr. model FLIK).

Návod na použitie tohto zariadenia sa skladá zo všeobecných a osobitných pokynov. Pred použitím si musíte obe časti starostlivo prečítať. **Pozor!** Táto brožúrka obsahuje len osobitné pokyny.

OSOBITNÉ POKYNY EN 12277.

Tieto pokyny obsahujú informácie potrebné pre správne použitie postrojov pre alpinizmus a lezenie.

1) UPLATNENIE.

Tento výrobok je osobným ochranným prostriedkom (O.O.P.) proti pádu z výšky a je v súlade s nariadením (EÚ) 2016/425. EN 12277 - Horolezecké vybavenie. Postroje. Táto norma sa vzťahuje na štyri druhy úväzov: celotelový pre dospelú osobu (typ A), celotelový detský pre malé osoby (typ B), bedrový alebo tiež sedací (typ C) a hrudný alebo tiež prsný (typ D).

2) NOTIFIKOVANÉ OSOBY.

Pozri legendu vo Všeobecných pokynoch (odsek 9 / tabuľka D): M1; M2; M6; N1.

3) POPIS JEDNOTLIVÝCH ČASTÍ (Obr. 4).

A) Bedrový pás. B) Horný bod pripojenia. C) Pracka/y pre nastavenie v páse. D) Pracka SRS pre nastavenie veľkosti. E) Pútko na materiál. F) Zlaňovacie (istiace) oko. G) Dolný bod pripojenia. H) Nohavičky. I) Zadné elastické popruhy s možnosťou odopnutia. L) Etiketa s označením. M) Pracka/y pre nastavenie nohavičiek. N) Slot pre upevnenie nosiča materiálu. O) Pútko vzadu na vrecko na magnézium. P) Zadné odnímateľné elastické popruhy. Q) Elastické odnímateľné pútko. R) Ochrana proti opotrebovaniu pre kaňoning. S) Elastické slučky. T) Oranžový indikátor opotrebovania na spodnom prípojnom bode. **Varovanie!** Ak je indikátor opotrebovania viditeľný, postroj sa nesmie používať a musí sa zlikvidovať (Obr. 15.2).

3.1 - **Prevládajúci materiál** (Obr. 2). Pozri legendu vo Všeobecných pokynoch (odsek 2.4).

4) OZNAČENIE.

Číslo/písmená bez popisu: pozri legendu vo Všeobecných pokynoch (odsek 5).

4.1 - **Všeobecné označenie** (Obr. 3). Označenia: 3; 4; 6; 7; 8; 12; 13; 14; 17; 18; 30) Piktogram ukazujúci správne spôsoby naviazania. 31) Piktogram ukazujúci ako sa pracky a regulačné prvky zatvárajú a zaisťujú.

4.2 - **Výsledovateľnosť** (Obr. 3). Označenia: T2; T3*; T8; T9.

5) NÁVOD NA POUŽITIE.

5.1 - **Regulácia.** Vyberte si postroj správnej veľkosti (Obr. 2). Postroj si vždy nasadíte tak, aby sa pás a nohavičky nachádzali v správnej úrovni (Obr. 7). Bedrový pás nastavte pomocou nastavovacej pracky/praciek (Obr. 5) tak, aby dokonale a zároveň pohodlne priliehal k telu (Obr. 6.1). Nastavte nohavičky prostredníctvom nastavovacích praciek (Obr. 5), ak sú k dispozícii a elastických popruhov tak, aby medzi nohu a nohavičky bolo možné zasunúť ruku (Obr. 6.2-6.3). **Pozor!** Presahujúca časť slučiek musí byť vždy zasunutá do pružných pútok, aby sa zabránilo náhodnému uvoľneniu nastavovacích spôn (Obr. 5.2-6.3). **Pozor!** Pred použitím sa na bezpečnom mieste zavesíte v postroji s vaším vybavením, vyskúšajte si, či je veľkosť postroja zodpovedajúca, preverte si, či vám postroj dobre padne a poskytuje dostatočné pohodlie pre požadovaný spôsob použitia a že je optimálne nastavený. **Pozor!** V priebehu používania je dôležité kontrolovať pravidelne správnu funkčnosť praciek a regulačných prvkov.

5.2 - **Model Explorer / Explorer W.** Po nastavení pásu pomocou nastavovacej spony (C) (Obr. 8.1-8.2) by pás mohol byť odchýlený od stredu voči oku istenia (Obr. 8.2). Za účelom optimalizácie jeho umiestnenia, posuňte výstuž pásu cez slučku (Obr. 8.3). Aj nožné popruhy je možné nastaviť rovnakým spôsobom.

5.3 - **Používanie.** Postroj smie byť pripojený k systému len prostredníctvom k tomu určených pripojovacích bodov: jednoduchého pripojovacieho bodu (zlaňovacieho (istiaceho) oka - Obr. 10.2-10.3) alebo dvojitého pripojovacieho bodu (horný prípojný bod + dolný prípojný bod - Obr. 10.1). Pre naviazanie lana na postroj použijete naviazanie osmičkovým uzlom (Obr. 9) alebo dve karabíny, ktoré sú vybavené poistnou maticou s protitlakovou bezpečnostnou záchytkou (Obr. 10.4-10.5). **Pozor!** Nepoužívajte iné ako uvedené pripojovacie body (Obr. 11). **Pozor!** Nepoužívajte nikdy na pripútanie len jednu karabínu, mohlo by dôjsť k jej nesprávnej umiestneniu a zaťaženiu bezpečnostnej záchytky. Úväz typu C možno používať len v kombinácii s hrudným úväzom typu D (Obr. 14.3). **Pozor!** Pri samotnom použití úväzu typu D bez úväzu typu C hrozí riziko poranenia.

5.4 - **Techniky.** Postroj je vhodný pre alpinizmus, istenie (Obr. 14.1), zlaňovanie (Obr. 14.2), lezenie po zaistených cestách - ferratách, apod. Model Pro-canyon je špeciálne navrhnutý pre kaňoning. **Pozor!** Pred použitím je potrebné sa uistiť, že bol pripravený bezpečný a účinný záchranný plán pre prípad ťažkostí.

6) PRO-CANYON.

Ochrana proti opotrebovaniu, ktorou je vybavený model Pro-canyon možno nahradiť vhodným náhradným dielom Canyoning Protection (ref. č. 7H141). Pri výmene sa riadte nasledujúcim postupom: vytiahnite konce remienkov cez pracky bedrového pásu a nohavičiek (Obr. 13.1); odoberte elastické pútko a poškodenú ochranu proti opotrebovaniu a prevlečte konce remienkov bedrového pásu (A) a nohavičiek (B-C) cez pútko (A-B-C) náhradného dielu (Obr. 13.2); nasadíte späť

elastické pútko, zapnite pracky, ako je uvedené na Obr. 5.1 a pretiahnite koniec remienka cez elastické pútko (Obr. 13.3). **Pozor!** Pred použitím vždy skontrolujte, či sú remienky správne upnuté do praciek a či nie sú prekrútené.

7) ASCENT JUNIOR / DYNO / JOY.

Tieto modely sú určené pre deti menšie ako 145 cm a vážiace viac ako 30 kg.

7.1 - **Varovanie.** 1) Detské postroje by sa nikdy nemali používať bez dozoru dospelšej osoby. 2) Pred použitím zariadenia sa uistite, že rozmery pásu a pútko na nohu zodpovedajú veľkosti dieťaťa. 3) Ak existujú akékoľvek pochybnosti o veľkosti alebo ak má dieťa slabé vyvinuté boky, použijete celotelový postroj pre deti podľa normy EN 12277-B (napr. mod. FLIK).

Instrucțiunile de utilizare a acestui dispozitiv constau dintr-o instrucțiune generală și una specifică și ambele trebuie citite cu atenție înainte de utilizare. **Atenție!** Această fișă constituie doar instrucțiunea specifică.

INSTRUCȚIUNI SPECIFICE EN 12277.

Aceste note conțin toate informațiile necesare pentru utilizarea corectă a hamului pentru alpinism, inclusiv cele pentru cățărare.

1) DOMENIUL DE APLICARE.

Acest produs este un echipament individual de protecție (E.I.P.) împotriva căderilor de la o înălțime; este conform cu Regulamentul (UE) 2016/425. EN 12277 - Echipament pentru alpinism: hamuri. Această normă se aplică pentru hamul complet (tip A), pentru hamul de dimensiuni mici (tip B), pentru hamurile de scaun (tip C) și pentru hamurile de piept (tip D).

2) ORGANE NOTIFICATE.

Consultați legenda din instrucțiunile generale (paragraful 9/tabelul D): M1; M2; M6; N1.

3) NOMENCLATURĂ (Fig. 4).

A) Curea. B) Punct de legătură superior. C) Cataramă (catarama) de reglare pentru curea. D) Cataramă SRS pentru reglarea dimensiunii. E) Buclă de transport pentru unelte. F) Buclă pentru ancorare. G) Punct de legătură inferior. H) Bucle picior. I) Suporturi elastice cu clemă pentru bucele de picior. L) Etichetă. M) Cataramă (catarama) de reglare pentru bucele de picior. N) Bandă de fixare pentru conectorul de transport unelte. O) Buclă spate pentru sac de cretă. P) Bretele elastice detașabile pentru susținerea picioarelor. Q) Opritoare pentru bretelele elastice detașabile. R) Protecție împotriva uzurii pentru canioning. S) Bucle elastice. T) Indicatorul de uzură portocaliu de pe punctul de legătură inferior. **Atenție!** În cazul în care indicatorul de uzură este vizibil, hamul nu trebuie utilizat și trebuie scos din uz (Fig. 15.2).

3.1 - Materiale principale (Fig. 2). Consultați legenda în instrucțiunile generale (paragraful 2.4).

4) MARCARE.

Numere/litere fără titlu: consultați legenda în instrucțiunile generale (paragraful 5).

4.1 - Generalități (Fig. 3). Indicații: 3; 4; 6; 7; 8; 12; 13; 14; 17; 18; 30) Pictograma afișează metodele corecte de conectare; 31) Pictograma afișează modul de închidere și fixare a cataramelor de reglare.

4.2 - Trasabilitate (Fig. 3). Indicații: T2; T3*; T8; T9.

5) INSTRUCȚIUNI DE UTILIZARE.

5.1 - Reglare. Alegeți un ham de mărime potrivite (Fig. 2). Îmbrăcați hamul astfel încât cureaua și bucele pentru picioare să fie poziționate la înălțimea corectă (Fig. 7). Reglați cureaua prin intermediul cataramelor de reglare (Fig. 5), astfel încât acestea să fie fixate perfect pe corp, fără a fi prea strânse (Fig. 6.1). Reglați bucele pentru picioare cu ajutorul cataramelor de reglare, dacă există, și a elasticilor de susținere, astfel încât să încapă o mână între bucla de picior și piciorul utilizatorului (Fig. 6.2-6.3). **Atenție!** Partea în plus a chingilor trebuie introdusă întotdeauna în bucele elastice, în vederea prevenirii slăbirii accidentale a cataramelor de reglare (Fig. 5.2-6.3). **Atenție!** Înainte de utilizare, este necesar să efectuați un test de atârănare într-un mediu sigur, pentru a vă asigura că hamul are dimensiunea corectă, că există posibilitatea de a-1 regla în mod corespunzător și există un nivel de confort acceptabil pentru destinația de utilizare. **Atenție!** Este important să verificați periodic cataramele și/sau dispozitivele de reglare în timpul utilizării.

5.2 - Model Explorer / Explorer W. După reglarea curelei care acționate de catarama de reglare (C) (Fig. 8.1-8.2), este posibil ca această curea să nu fie centrată față de bucla pentru ancorare (Fig. 8.2). Pentru optimizarea poziționării, treceți câptușea curelei prin banda liberă (Fig. 8.3). Buclele pentru picioare pot fi reglate în același mod.

5.3 - Utilizare. Hamul trebuie conectat la un sistem doar cu ajutorul punctelor de fixare indicate pentru această utilizare: punct de fixare simplu (bucă pentru ancorare - Fig. 10.2-10.3) sau punct de fixare dublu (punctul de legătură superior + punctul de legătură inferior - Fig. 10.1). Pentru conectarea frânghiei la ham, folosiți un model cu 8 (Fig. 9) sau doi conectori de registru pentru șurub cu registru opus (Fig. 10.4-10.5). **Atenție!** Nu folosiți puncte de ancorare diferite de cele indicate (Fig. 11). **Atenție!** Nu folosiți niciodată p metodă de legare cu doar un singur conector, deoarece poate ajunge să fie încărcat într-o poziție greșită pe registru. Hamul de tip C poate fi utilizat în combinație cu un ham de piept de tip D (Fig. 14.3). **Atenție!** Utilizarea unui singur ham de tip D, fără a fi combinat cu un ham de tip C poate cauza riscuri de vătămare.

5.4 - Tehnici. Hamul poate fi utilizat în activități de alpinism, pentru tehnici de amaraj (Fig. 14.1), rapel (Fig. 14.2), căi via ferrata, etc. Modelul Pro-canyon a fost proiectat special pentru canioning. **Atenție!** Înainte de fiecare utilizare, aranjați în prealabil un plan adecvat de salvare care ar putea fi executat într-un mod sigur și eficient.

6) PRO-CANYON.

Protecția împotriva uzurii prezentă pe modelul Pro-canyon poate fi înlocuită cu o

protecție pentru canioning de schimb potrivită (nr. de ref. 7H141AF). Pentru o schimbare corectă, continuați după cum urmează: trageți chingile de pe catarama de pe curea și bucele pentru picioare (Fig. 13.1), îndepărtați opritoarele pentru bretelele elastice și protecția deteriorată împotriva uzurii și introduceți benzile libere ale curelei (A) și ale buclelor pentru picioare (B-C) în bucele corespunzătoare (A-B-C) de pe piesa de schimb (Fig. 13.2), montați înapoi opritoarele pentru bretelele elastice, închideți catarama conform indicațiilor din Fig. 5.1 și introduceți banda liberă rămasă (Fig. 13.3). **Atenție!** Înainte de utilizare, verificați întotdeauna ca benzile libere să nu prezinte îndoituri și să fie introduse corect în catarama.

7) ASCENT JUNIOR/DYNO/JOY.

Aceste modele sunt proiectate pentru copiii mai mici de 145 cm și cu o greutate mai mare de 30 de kilograme.

7.1 - Avertismente. 1) Hamurile pentru copii nu trebuie utilizate niciodată fără supravegherea unui adult. 2) Înainte de utilizarea echipamentului, asigurați-vă că dimensiunile centurii și ale buclelor pentru picioare sunt corespunzătoare pentru înălțimea copilului. 3) Dacă aveți îndoieli legate de dimensiuni sau dacă copilul are șoldurile mai pronunțate, folosiți un ham de corp EN 12277-B pentru copii (de exemplu, modelul FLIK).

Instrukce k použití tohoto zařízení jsou tvořeny všeobecným návodem a technickým popisem a obě tyto části je nutno před použitím pozorně přečíst. **Pozor!** Tato brožurka obsahuje pouze specifické pokyny.

SPECIFICKÉ POKYNY DLE EN 12277.

Tyto pokyny obsahují informace nezbytné pro správné používání horolezeckých postrojů, včetně úvazků pro lezení.

1) OBLAST POUŽITÍ.

Jedná se o osobní ochranný prostředek (OOP) proti pádům z výšky odpovídající nařízení (EU) 2016/425. EN 12277 - Horolezecká výzbroj - Navazovací úvazky. Norma se vztahuje na celotělové postroje (typu A), úvazky pro malou postavu (typu B), sedací úvazky (typu C) a hrudní úvazky (typu D).

2) NOTIFIKOVANÉ ORGÁNY.

Viz legenda ve všeobecných pokynech (článek 9/tabulka D): M1; M2; M6; N1.

3) NÁZVOSLOVÍ (Obr. 4).

A) Bederní pás. B) Horní bod napojení. C) Nastavovací spona/y bederního pásu. D) Přezka SRS pro nastavení velikosti. E) Materiálové poutko. F) Jisticí oko. G) Dolní bod napojení. H) Nohavičky. I) Pomocné gumičky pro uchycení nohaviček s přezkou. J) Informační štítek. M) Nastavovací spona/y nohaviček. N) Poutko pro připevnění materiálové karabiny. O) Zadní poutko pro připevnění sáčku na magnézium. P) Snímatelné gumičky pro uchycení nohaviček. Q) Snímatelná pružná poutka. R) Ochrana proti odření při canyoningu. S) Elastické smyčky. T) Oranžový indikátor opotřebení na spodním spojovacím bodě. **Upozornění!** Pokud je indikátor opotřebení viditelný, postroj se nesmí používat a musí být vyřazen (Obr. 15.2).

3.1 - Základní materiály (Obr. 2). Viz legenda ve všeobecných pokynech (článek 2.4).

4) OZNAČENÍ.

Čísla/písmena bez popisku: viz legenda ve všeobecných pokynech (článek 5).

4.1 - Obecné (Obr. 3). Označení: 3; 4; 6; 7; 8; 12; 13; 14; 17; 18; 30) Piktogram znázorňující správné způsoby navázání. 31) Piktogram znázorňující správný způsob zavření a upevnění stahovací spony.

4.2 - Dohledatelnost (Obr. 3). Označení: T2; T3*; T8; T9.

5) NÁVOD K POUŽITÍ.

5.1 - Nastavení. Zvolte správnou velikost úvazku podle příslušné tabulky (Obr. 2). Nasadte si postroj tak, aby byl bederní pás a nohavičky ve správné výšce (Obr. 7). Upravte si bederní pás pomocí nastavovacích spon (Obr. 5), aby postroj perfektně seděl na těle a nebyl příliš těsný (Obr. 6.1). Upravte si nohavičky pomocí nastavovacích spon (Obr. 5), pokud je jimi zvolený model vybaven, a pomocných gumiček tak, abyste mezi nohavičku a stehno vsunuli jednu ruku (Obr. 6.2-6.3). **Pozor!** Přesahující část smyček musí být vždy zasunuta do pružných poutek, aby se zabránilo náhodnému uvolnění nastavovacích spon (Obr. 5.2-6.3). **Pozor!** Před použitím je nutné provést zkoušku úvazku zavěšením se na bezpečném místě a ujistit se, že byl zvolen sedací úvazek o správné velikosti, že jej lze dostatečně utáhnout a že poskytuje přijatelný pocit pohodlí pro způsob použití, ke kterému je určen. **Pozor!** Pravidelně během používání kontrolujte spony a ostatní nastavovací prvky.

5.2 - Model Explorer / Explorer W. Po nastavení šířky bederního pásu pomocí nastavovacích spon (C) (Obr. 8.1-8.2) by pás nemusel být přesně vycentrován vůči jisticímu oku (Obr. 8.2). Per ottimizzarne il posizionamento fare scorrere l'imbottitura della cintura attraverso la fettuccia (Fig. 8.3). Anche i cosciali possono essere regolati nello stesso modo.

5.3 - Použití. Úvazek se připojuje k ochrannému systému výhradně prostřednictvím připojovacích bodů určených k tomuto účelu: samostatný připojovací bod (navazovací oko - Obr. 10.2-10.3) či dvojitý připojovací bod (horní bod napojení + dolní bod napojení - Obr. 10.1). Pro navázání lana k úvazku použijte osmičkový uzel (Obr. 9) či dvě šroubovací karabiny s opačně nasměrovanými zámky (Obr. 10.4-10.5). **Pozor!** Nepoužívejte jiné připojovací body, než jsou ty zde znázorněné (Obr. 11). **Pozor!** Nikdy nepoužívejte pouze jednu karabinu pro navázání, jelikož by se tato mohla nevhodně otočit a mohlo by dojít k nebezpečnému zatížení zámku. Postroj typu C lze použít v kombinaci s hrudním postrojem typu D. (Obr. 14.3). **Pozor!** Použití samotného postroje typu D bez propojení s postrojem typu C může vystavit uživatele riziku úrazu.

5.4 - Techniky. Úvazek lze používat při horolezectví, pro techniky jištění (Obr. 14.1), při sestupu po dvojitěm laně (Obr. 14.2), zdolávání zajištěných cest atd. Model Pro-canyon byl vyvinut přímo pro canyoning. **Pozor!** Před každým použitím je nutno zvážit bezpečný a účinný záchranný postup.

6) PRO-CANYON.

Ochrana proti odření, kterou je vybaven model Pro-canyon, může být nahrazena vhodným náhradním dílem Canyoning Protection (Ref. č. 7H141). Pro správnou výměnu postupujte následovně: vytáhněte popruhy ze spon bederního pásu a nohaviček (Obr. 13.1); sejměte pružná poutka a poškozenou ochranu proti odření a zasuňte popruhy bederního pásu (A) a nohaviček (B-C) do příslušných kanálků (A-B-C) náhradního dílu (Obr. 13.2); nasadte zpět pružná poutka, zavřete spony dle znázornění na Obr. 5.1 a vsuňte nadměrně dlouhý konec popruhu příslušných

pružných poutek (Obr. 13.3). **Pozor!** Před použitím zkontrolujte, zda nejsou popruhy přetočené a zda jsou správně vsunuté do spon.

7) ASCENT JUNIOR / DYN0 / JOY.

Tyto modely jsou určeny pro děti menší než 145 cm a vážící více než 30 kg.

7.1 - Varování. 1) Dětské postroje by nikdy neměly být používány bez dozoru dospělé osoby. 2) Před použitím zařízení se ujistěte, že rozměry pásu a smyčky na nohy odpovídají velikosti dítěte. 3) V případě pochybností o velikosti nebo pokud má dítě málo výrazné boky, použijte celotělový postroj pro děti podle normy EN 12277-B (např. mod. FLIK).

Bu donanımın kullanma talimatları hem genel hem özel eğitim talimatlarından oluşmaktadır. Kullanım öncesinde mutlaka okunmaları gerekmektedir. **Dikkat!** Bu formda sadece belirli konular anlatılmaktadır.

SPESİFİK TALİMATLAR EN 12277.

Bu belge tırmanma koşumları da dahil olmak üzere, dağcılık koşumlarının doğru kullanımı için gerekli bilgileri içermektedir.

1) UYGULAMA ALANI.

Bu ürün, bir yüksekte düşmeye karşı bireysel bir koruma cihazıdır (D.P.I.). 2016/425 sayılı AB yönetmeliği ile uyumludur. EN 12277 - Dağcılık ekipmanları: koşumlar. Standart, tam boy koşumlar (A tipi), küçük boy koşumlar (B tipi), bacak koşumları (C tipi), göğüs koşumları (D tipi).

2) ONAYLI KURULUŞLAR.

Genel talimatlardaki açıklamalara başvurunuz (paragraf 9 / Tablo D): M1; M2; M6; N1.

3) KULLANILAN TERİMLER (Şek. 4).

A) Kemer. B) Üst bağlantı noktası. C) Kemer ayarlama tokası/tokaları. D) Boy ayarlama amaçlı için SRS tokası. E) Malzeme taşıma askısı. F) Emniyet halkası. G) Alt bağlantı noktası. H) Ayaklıklar. I) Klipsli elastik ayaklık destekleme bantları. L) Örnek etiket. M) Ayaklık ayarlama tokası/tokaları. N) Malzeme taşıyıcı karabina için sabitleme bandı. O) Manyezit taşıma çantası arka halkası. P) Çıkarılabilir elastik bacak destek bantları. Q) Çıkarılabilir elastik halkalar. R) Kanyon geçişi için aşınmayı önleyici koruyucu. S) Elastik Halkalar. T) Alt bağlantı noktasındaki turuncu aşınma göstergesi. **Dikkat!** Aşınma göstergesi görünür durumda, koşum kullanılmamalı ve kullanımdan çıkarılmalıdır (Sek. 1.5.2).

3.1 - Temel malzemeler (Şek. 2). Genel talimatlardaki açıklamalara başvurunuz (paragraf 2.4).

4) MARKALAMA.

Başlıksız sayılar/harfler: genel talimatlardaki açıklamalara başvurunuz (paragraf 5).

4.1 - Genel Bilgiler (Şekil. 3). Göstergeler: 3; 4; 6; 7; 8; 12; 13; 14; 17; 18; 30) Doğru bağlanma yöntemlerini gösteren resimli diyagram. 31) Ayar tokalarının kapatılarak nasıl yerleştirileceğini gösteren resimli diyagram.

4.2 - İzlenebilirlik (Şekil. 3). Göstergeler: T2; T3*; T8; T9.

5) KULLANMA TALİMATLARI.

5.1 - Ayarlama. Uygun ölçüde koşum seçin (Şek. 2). Kemer ve bacaklar doğru yükseklikte konumlandırılmış böylece koşumu giyin (Şek. 7). Ayarlama tokası/tokaları (Şek. 5) aracılığıyla çok sıkı olmadan, vücuda mükemmel oturacak şekilde kemeri ayarlayın. 6.1). Ayarlama tokası/tokaları (Şek. 5) ve varsa elastik destek bantları aracılığıyla bir elin kullanıcının kalça ve bacağı arasına geçecek şekilde bacaklıkları ayarlayın (Şek. 6.2-6.3). **Dikkat!** Askıların fazla kısmı, ayarlar tokalarının (Şek. 5.2-6.3) kazara gevşemesini önlemek amacıyla her zaman elastik halkalara yerleştirilmelidir. Dikkat! Kullanmadan önce koşumun doğru ölçüde olmasını, yeterince ayarlanabilme olanağı vermesini, amaçlanan kullanıma uygun rahat bir seviyede bulunmasını sağlamak için güvenli bir yerde bir süspansiyon testi yapılması gerekmektedir.

Dikkat! Kullanım sırasında ayarlama tokaları ve/veya cihazlarının düzenli olarak kontrol edilmesi önem arz etmektedir.

5.2 - Explorer / Explorer W Modeli. Ayar tokasını (C) kullanarak kemeri ayarladıktan sonra (Şekil. 8.1-8.2) kemer halat ilmeğine (Şekil. 8.2). göre merkezden kaymış olabilir. Konumlanmayı düzeltmek için kemer yastığını askıda (Şekil. 8.3) kaydırın. Ayrıca, bacak kayışları da aynı şekilde ayarlanabilir.

5.3 - Kullanım. Koşumun sadece o kullanım için öngörülen bağlantı noktaları aracılığıyla sisteme bağlı olması gerekir: tek bir bağlantı noktası (emniyet halkası - Şek 10.2-10.3) veya çift bağlantı noktası (üst bağlantı noktası + alt bağlantı noktası -Şek. 10.1). Koşum ipini bağlamak için 8 rakamı şeklindeki bir düğümü (Şek. 9) ya da kontra kollu iki halka bağlantı parçasını kullanın (Şek. 10.4-10.5). **Dikkat!** Belirtilenlerin dışındaki bağlantı noktalarını kullanmayın (Şek. 11). Dikkat! Yanlış bir şekilde konumlandırma ve kola yüklenme olasılığı nedeniyle bağlanmak için tek bir bağlantı parçasını asla kullanmayın. C tipindeki bir koşum D tipindeki bir göğüs koşumu ile birleştirilerek kullanılabilir (Şek. 14.3). Dikkat! C tipi bir koşum ile birleştirilmemiş tek başına D tipi bir koşumun kullanılması yaralanma riskine maruz kalmanıza neden olabilir.

5.4 - Teknikler. Koşum, emniyet teknikleri (Şek. 14.1), çift ip ile iniş (Şek. 14.2), bir rayın vb. izlenmesi sebebiyle dağcılıkta kullanılabilir. Pro-kanyon modeli özellikle kanyon geçişi için geliştirilmiştir. **Dikkat!** Her kullanım öncesi güvenli ve etkili bir kurtarma planının nasıl yapılabileceğini değerlendirin.

6) PRO-CANYON.

Pro-canyon modeli üzerindeki aşınma önleyici koruyucu, uygun bir Kanyon Geçişi Koruyucu yedek parça ile değiştirilebilir. No. 7H141). Doğru bir değişiklik işlemi için aşağıdaki prosedürü izleyin: kemer tokasından ve bacak halkalarından bandı çekin (Şek. 13.1) elastik halkaları ve bozulmuş aşınmaya önleyici koruyucuyu çıkarın ve kemer (A) ve bacak bantlarını (B-C) yedek parçanın ilgili yuvalarına (A-B-C) yerleştirin (Şek. 13.2); elastik halkaları takın, tokaları Şek.5.1 deki gibi kapatın. ve kalan bantları elastik halkalar içine yerleştirin (Şek. 13.3). **Dikkat!**

Kullanmadan önce, bantların kıvrılmamış ve tokaların düzgün bir şekilde takılı olup olmadığını kontrol edin.

7) ASCENT JUNIOR / DYN0 / JOY

Bu modeller 145 cm'den daha kısa ve 30 kg'dan daha ağır çocuklar için geliştirilmiştir.

7.1 - Uyarılar. 1) Çocukların koşumları asla bir yetişkinin gözetimi olmadan kullanılmamalıdır. 2) Ekipmanı kullanmadan önce, bel kemerinin ve bacak halkasının boyutlarının çocuk boyutu için yeterli olduğundan emin olun. 3) Boyut hakkında şüphe duyarsanız veya çocuğun çok az belirgin kalçaları varsa, çocuklar için EN 12277-B tam vücut koşumu kullanın (ör. mod. FLIK).

Az erre a felszerelésre vonatkozó használati utasítások általános és speciális utasításokból állnak, amelyeket használat előtt figyelmesen el kell olvasni. **Figyelem!** Ez a lap csak a speciális utasításokat tartalmazza.

SPECIÁLIS UTSÍTÁSOK EN 12277.

Ezek a jegyzetek tartalmazzák a hegymászó hevederek, beleértve a sziklamászó hevedereket is, helyes használatához szükséges összes információt.

1) ALKALMAZÁSI TERÜLET.

Ez a termék személyi védőeszköz magasból való lezuhanás megelőzésére; megfelel a 2016/425/EU rendeletnek. EN 12277 - Hegymászó felszerelések. Bekötőhevederek. A norma vonatkozik a teljes hevederzetre (A típus), a kis méretű hevederre (B típus), az beülőhevederekre (C típus) és a mellhevederekre (D típus).

2) BEJELENTETT SZERVEZETEK.

Olvassa el a jelmagyarázatot az általános utasításokban (9. bek. / D tábl.): M1; M2; M6; N1.

3) SZÓJEGYZÉK (4 ábr.)

A) Öv. B) Felső bekötési pont. C) Övbeállító csat(ok). D) SRS csat a méret beállításához. E) Szerszámtartó hurok. F) Biztosítóhurok. G) Alsó bekötési pont. H) Lábhurkok. I) Elasztikus lábhuroktámaszok csíptetővel. L) Címke. M) Lábhurkok-beállító csat(ok). N) Rögzítő szalag szerszámtartó karabinerhez. O) Hátsó hurok magnéziászákhoz. P) Levehető rugalmas lábtartó pántok. Q) Levehető rugalmas pántrögzítők. R) Kopásgátló védelem kanyonmászáshoz. S) Rugalmas hurkok. T) Narancssárga kopásjelző az alsó bekötési ponton. **Figyelem!** Ha a kopásjelző látható, a hevedert nem szabad használni, és ki kell vonni a forgalomból (15.2 ábr.).

3.1 - Főbb anyagok (2 ábr.). Olvassa el a jelmagyarázatot az általános utasításokban (2.4 bek.).

4) JELÖLÉSEK.

Ábrafelirat nélküli számok/betűk: olvassa el a jelmagyarázatot az általános utasításokban (5. bek.).

4.1 - Általános (3 ábr.). Útmutatások: 3; 4; 6; 7; 8; 12; 13; 14; 17; 18; 30) A helyes összekapcsolási módokat bemutató piktogram; 31) Piktogram, amely bemutatja, hogyan kell lezárni és rögzíteni a beállító csatokat.

4.2 - Nyomon követhetőség (3 ábr.). Útmutatások: T2; T3*; T8; T9.

5) HASZNÁLATI UTASÍTÁS.

5.1 - Beállítás. Válasszon megfelelő méretű hevedert (2. ábra). Viselje a hevedert úgy, hogy az öv és a lábhurkok a megfelelő magasságban legyenek elhelyezve (7. ábra). Állítsa be az övet az állítócsatok segítségével (5. ábra) úgy, hogy az tökéletesen illeszkedjék a testhez, anélkül, hogy túl szoros lenne (6.1 ábra). Állítsa be a lábhurkokat az állítócsatok, ha vannak, és a rugalmas támasztók segítségével oly módon, hogy egy kéz át tudjon férni a lábhurkok és a felhasználó lába között (6.2-6.3 ábra). **Figyelem!** A hevederek kilógó részét mindig be kell illeszteni a rugalmas hurkokba, hogy megakadályozzuk az állítócsatok véletlen kilazulását (5.2-6.3 ábra). **Figyelem!** Használat előtt egy biztonságos környezetben függeszkedési tesztet kell végezni annak biztosítása érdekében, hogy a heveder mérete megfelelő legyen, megfelelő beállítást tegyen lehetővé és elfogadható kényelmi szintet biztosítson a rendeltetésszerű használatához. **Figyelem!** Fontos, hogy a használat során rendszeresen ellenőrizze a csatokat és/vagy a beállító eszközöket.

5.2 - Explorer / Explorer W modell. Az öv állítócsattal (C) történő beállítása után (8.1-8.2 ábra) lehet, hogy az öv a biztosítóhurokhoz képest nem középen van (8.2 ábra). A pozicionálás optimalizálása érdekében vezesse át az övpárnát a hevederen (8.2 ábra). A lábhurkok beállítása ugyanilyen módon lehetséges.

5.3 - Használat. A hevedert csak az erre a célra szánt rögzítési pontokon keresztül szabad a rendszerhez csatlakoztatni: egyetlen rögzítési pont (biztosítóhurok - 10.2-10.3. ábra) vagy dupla rögzítési pont (felső bekötési pont + alsó bekötési pont - 10.1 ábra). A kötélnak a hevederhez való csatlakoztatásához 8-as csomót (9. ábra) vagy két csavaros nyelvű karabinert használjon, amelyek nyelve egymással szemben helyezkedik el (10.4-10.5 ábra). **Figyelem!** Ne használjon a jelzettől különböző rögzítési pontokat (11. ábra). **Figyelem!** Soha ne használjon csak egy csatlakozót a bekötéshez, mert előfordulhat, hogy rosszul helyezkedik el és beakad az állítókarba. A C típusú heveder egy D típusú mellkasi hevederrel kombinálva használható (14.3 ábra). **Figyelem!** C típusú hevederrel nem párosuló egyetlen D típusú heveder használata sérülések kockázatához vezethet.

5.4 - Technikák. A hevederzet hegymászáshoz, biztosító technikákhoz (14. ábra), ereszkedéshez (14.2 ábra), Via Ferrata útvonalakhoz stb. használható. A Pro-kanyon modellt kifejezetten kanyonmászáshoz fejlesztették ki. **Figyelem!** Minden egyes használat előtt készítsen el egy megfelelő mentési tervet, amely biztonságos és hatékony módon végrehajtható.

6) PRO-CANYON.

A Pro-kanyon modellben található kopásgátló kicserélhető a megfelelő Canyoning Protection pótkatrészre (cikkszám: 7H141AF). A helyes csere érdekében kérjük, hajtsa végre az alábbiakat: húzza ki a hevedereket az öv és a lábhurkok csatlakozásából (13.1 ábra); távolítsa el a rugalmas pántrögzítőket és a sérült kopásvédőt, és illessze be az öv (A) és a lábhurkok (B-C) hevedereit a pótkatrész megfelelő hurkaiba (A-B-C) (13.2 ábra); tegye vissza a rugalmas pántrögzítőket, zárja be

a csatokat az 5.1 ábrán ábrázolt módon, és bújtsa be a kilógó hevedert (13.3 ábra). **Figyelem!** Használat előtt mindig ellenőrizze, hogy a hevederek nincsenek behajtvva, és hogy megfelelően vannak behelyezve a csatokba.

7) ASCENT JUNIOR / DYNO / JOY.

Ezek a modellek 145 cm-nél alacsonyabb és 30 kg-nál nagyobb testsúlyú gyermekek számára készültek.

7.1 - Figyelmeztetések. 1) A gyermekehevedereket soha nem szabad felnőtt felügyelete nélkül használni. 2) A felszerelés használata előtt győződjön meg arról, hogy a derék és a lábhurkok méretei megfelelnek a gyermek méretének. 3) Ha kétségei vannak a mérettel kapcsolatban, vagy ha a gyermek csípője kevésbé hangsúlyos, használjon EN 12277-B szabvány szerinti teljes testet fedő gyermekhevedereket (pl. FLIK mod.).

Οι οδηγίες για τη χρήση της συσκευής αυτής αποτελούνται από ένα γενικό και ένα ειδικό μέρος, πρέπει να διαβάσετε προσεκτικά και τα δύο πριν από τη χρήση.

Προσοχή! Αυτό το φυλλάδιο περιέχει μόνο τις ειδικές οδηγίες.

ΕΙΔΙΚΕΣ ΟΔΗΓΙΕΣ EN 12277.

Οι σημειώσεις αυτές περιλαμβάνουν όλες τις απαραίτητες πληροφορίες για τη σωστή χρήση πλεξούδων ορειβάσις, συμπεριλαμβανομένων εκείνων που προορίζονται για αναρρίχηση.

1) ΠΕΔΙΟ ΕΦΑΡΜΟΓΗΣ.

Αυτό το προϊόν αποτελεί Μέσο Ατομικής Προστασίας (ΜΑΠ) ενάντια στις πτώσεις από ψηλά • είναι σύμφωνο με τον Κανονισμό (ΕΕ) 2016/425. **EN 12277** - Εξοπλισμός ορειβάσις: πλεξούδες. Ο κανόνας ισχύει για ολόκληρη την πλεξούδα (τύπος Α), για την πλεξούδα μικρού μεγέθους (τύπος Β), για τις πλεξούδες (τύπου C) και για τις θωρακικές πλεξούδες (τύπος D).

2) ΚΟΙΝΟΠΟΙΗΜΕΝΟΙ ΟΡΓΑΝΙΣΜΟΙ

Αναφερθείτε στο υπόμνημα των γενικών οδηγιών (παράγραφος 9 / ταμπέλα D): M1; M2; M6; N1.

3) ΟΝΟΜΑΤΟΛΟΓΙΑ (Εικ. 4).

Α) Ζώνη. Β) Ανώτερο σημείο δεσίματος. C) Πόρπη (έξ) ρύθμισης ζώνης. D) Πόρπη SRS για την προσαρμογή μεγέθους. E) Βρόχος φορέα εργαλείων. F) Βρόχος Belay. G) Κατώτερο σημείο δεσίματος. H) Βρόχοι ποδιών. I) Οι βρόχοι του ποδιού είναι ελαστικοί στηρίξεις με κλιπ. J) Ετικέτα. M) Πόρπη ρύθμισης βρόχων ποδιών. N) Ζώνη στερέωσης για караμπίнер φορέα εργαλείων. O) Πίσω βρόχος για τσάντα κιμωλίας. P) Αποσπώμενες λωρίδες στήριξης ελαστικού ποδιού. Q) Αποσπώμενοι ελαστικοί ιμάντες συγκράτησης. R) Προστασία έναντι φθοράς για canyoning. S) Ελαστικά θηλυκία. T) Πορτοκαλί δείκτης φθοράς στο κατώτερο σημείο δεσίματος. **Προσοχή!** Αν ο δείκτης φθοράς είναι ορατός, η εξάρτηση δεν πρέπει να χρησιμοποιηθεί και πρέπει να αποσυρθεί (Εικ. 1.5.2).

3.1 - Κύρια υλικά (Εικ. 2). Αναφερθείτε στο υπόμνημα των γενικών οδηγιών (παράγραφος 2.4).

4) ΣΗΜΑΝΣΗ.

Αριθμοί/γράμματα χωρίς λεζάντα: Αναφερθείτε στο υπόμνημα των γενικών οδηγιών (παράγραφος 5).

4.1 - Γενικές (Εικ. 3). Σημειώσεις: 3; 4; 6; 7; 8; 12; 13; 14; 17; 18; 30) Εικονίδιο που δείχνει τις σωστές μεθόδους σύνδεσης: 31) Εικονόγραμμα που δείχνει πώς να κλείνετε και να σταθεροποιείτε τις πόρτες προσαρμογής.

4.2 - Ιχνηλασιμότητα (Εικ. 3). Σημειώσεις: T2; T3*; T8; T9.

5) ΟΔΗΓΙΕΣ ΧΡΗΣΗΣ.

5.1 - Προσαρμογή. Επιλέξτε μια πλεξούδα με το κατάλληλο μέγεθος (Εικ. 2). Φορέστε την πλεξούδα έτσι ώστε η ζώνη και οι βρόχοι των ποδιών να τοποθετηθούν στο σωστό ύψος (Εικ. 7). Ρυθμίστε τη ζώνη από τις πόρτες ρύθμισης [s] (Εικ. 5), έτσι ώστε να εφαρμόζει τέλεια στο σώμα, χωρίς να είναι πολύ σφιχτή. Ρυθμίστε τους βρόγχους των ποδιών χρησιμοποιώντας τις πόρτες ρύθμισης, αν υπάρχουν, και το ελαστικό στήριξης, έτσι ώστε το ένα χέρι να μπορεί να περάσει μεταξύ του βρόχου ποδιών και του ποδιού του χρήστη (Εικ. 6.2-6.3). **Προσοχή!** Το μέρος των ιμάντων που περισσεύει πρέπει πάντα να περαστεί στα ελαστικά θηλυκία, ούτως ώστε να αποφευχθεί η τυχαία χαλάρωση των πορτών ρύθμισης (Εικ. 5.2-6.3). **Προσοχή!** Πριν από τη χρήση, είναι απαραίτητο να εκτελεστεί μια δοκιμή ανάρτησης σε ένα ασφαλές περιβάλλον, προκειμένου να διασφαλιστεί ότι ο ιμάντας έχει το σωστό μέγεθος, διαθέτει την κατάλληλη ρύθμιση και ένα αποδεκτό επίπεδο άνεσης για την προβλεπόμενη χρήση. **Προσοχή!** Είναι σημαντικό να ελέγχετε τακτικά τις πόρτες και/ή τις συσκευές ρύθμισης κατά τη χρήση.

5.2 - Μοντέλο Explorer / Explorer W. Αφού ρυθμίσετε τη ζώνη που λειτουργεί στην πόρπη ρύθμισης (C) (Εικ. 8.1-8.2), ο ιμάντας μπορεί να μην είναι κεντραρισμένος σε σύγκριση με τον βρόχο αναμονής (Εικ. 8.2). Για να βελτιστοποιήσετε τη θέση, περάστε την επένδυση του ιμάντα μέσω του πλέγματος (Εικ. 8.3). Οι βρόχοι ποδιών μπορούν να ρυθμιστούν με τον ίδιο τρόπο.

5.3 - Χρήση Η καλωδίωση πρέπει να συνδέεται μόνο με το σύστημα μέσω των σημείων σύνδεσης που προορίζονται για αυτή τη χρήση: μονό σημείο σύνδεσης (βρόχος αναμονής - σχήμα 10.2-10.3) ή διπλό σημείο προσάρτησης (άνωτερο σημείο δεσίματος + κατώτερο σημείο δεσίματος (Εικ.10.1)). Για τη σύνδεση του σχοινιού στην πλεξούδα χρησιμοποιήστε ένα σχήμα 8 (Σχ. 9) ή δύο βιδωτές συνδέσεις με οπίσθια θύρα (Εικ. 10.4 -10.5). **Προσοχή!** Μην χρησιμοποιείτε διαφορετικά σημεία σύνδεσης από αυτά που υποδεικνύονται (Εικ. 1.1). **Προσοχή!** Ποτέ μην χρησιμοποιείτε μια μέθοδο σύνδεσης με έναν μόνο σύνδεσμο, καθώς μπορεί να τοποθετηθεί σε λάθος θέση κατά μήκος της θύρας. Η πλεξούδα τύπου C μπορεί να χρησιμοποιηθεί σε συνδυασμό με τη θωρακική πλεξούδα τύπου D (Εικ. 1.4.3). **Προσοχή!** Η χρήση μιας μονής πλεξούδας τύπου D που δεν είναι συζευγμένη με ιμάντα τύπου C και μπορεί να οδηγήσει σε κινδύνους τραυματισμών.

5.4 - Τεχνικές. Η πλεξούδα μπορεί να χρησιμοποιηθεί σε δραστηριότητες ορειβάσις, τεχνικές αναμονής (Εικ. 14.1), κατακόρυφη κατανομή (Εικόνα 14.2), διαδρομές Via Ferrata, κλιπ. Το μοντέλο Pro-canyon έχει σχεδιαστεί ειδικά για canyoning. **Προσοχή!** Πριν από κάθε χρήση, προετοιμάστε ένα κατάλληλο σχέδιο διάσωσης που θα μπορούσε να εκτελεστεί με ασφαλή και αποδοτικό τρόπο.

6) PRO-CANYON.

Η προστασία κατά της φθοράς που υπάρχει στο μοντέλο Pro-canyon μπορεί να αντικατασταθεί με την κατάλληλη προστατευτική προστασία Canyoning (Αναφορά αρ. 7H141AF). Για σωστή αντικατάσταση, προχωρήστε ως εξής: τραβήξτε τις αρτάνες από τους ιμάντες και τις πόρτες βρόχων των ποδιών (Εικ. 13.1). Αφαιρέστε τους ελαστικούς συγκρατητήρες ιμάντων και την προστατευμένη από τη φθορά προστασία και τοποθετήστε το πλέγμα της ζώνης (A) και των βρόχων ποδιού (BC) στους αντίστοιχους βρόχους (ABC) του ανταλλακτικού (εικόνα 13.2). Τοποθετήστε και πάλι τους συγκρατητές ελαστικού ιμάντα, κλείστε τις πόρτες όπως φαίνεται στο σχήμα 5.1 και εισάγετε το υπερβολικό πλέγμα (Εικ. 13.3). **Προσοχή!** Πριν από τη χρήση, βεβαιωθείτε πάντοτε ότι τα πλέγματα δεν παρουσιάζουν αναδιπλώσεις και έχουν εισαχθεί σωστά στις πόρτες.

7) ASCENT JUNIOR / DYN0 / JOY.

Αυτό τα μοντέλα σχεδιάστηκαν για παιδιά με βάρος μεγαλύτερο από 30 kg και ύψος μικρότερο από 145 cm.

7.1 Προειδοποιήσεις. 1) Οι παιδικές εξαρτήσεις δεν πρέπει ποτέ να χρησιμοποιούνται χωρίς την επίβλεψη ενηλίκου. 2) Πριν από τη χρήση, ελέγξτε ότι το μέγεθος της εξάρτησης και των ιμάντων μύρων είναι κατάλληλο για τη σωματική διάπλαση του παιδιού. 3) Εάν υπάρχει αμφιβολία σχετικά με το μέγεθος ή εάν οι γοφροί του παιδιού είναι ανεπαρκώς σημειωμένοι, χρησιμοποιήστε μια πλήρη παιδική εξάρτηση EN 12277-B (π.χ. mod. FIK).

Selle seadme kasutusjuhised koosnevad üldisest juhendist ja spetsiifilisest juhendist ning mõlemad tuleb enne kasutamist hoolikalt läbi lugeda. **Tähelepanu!** [See leht koosneb ainult spetsiifilisest juhendist.](#)

SPETSIIFILISED JUHISED EN 12277.

Need märkused sisaldavad kogu vajalikku teavet rakmete õigeks kasutamiseks mägironimisel, sh ronimisel.

1) KOHALDAMISALA.

See toode on isikukaitsevahend (PPE), mis kaitseb kõrgelt kukkumisel; vastab määrusele (EL) 2016/425. EN 12277 - Mägironimisvarustus: rakmed. Norm kehtib täielikule rakmele (tüüp A), väiksele rakmele (tüüp B), isterakmele (tüüp C) ja rnakrakmele (tüüp D).

2) TEAVITATUD ASUTUSED.

Konsulteerige legendi üldises juhendis (punkt 9 / tabel D): M1; M2; M6; N1.

3) NOMENKLATUUR (Joon. 4).

A) Rihm. B) Ülemine kinnituspunkt. C) Rihma reguleerimise pannel/pandlad. D) SRS pannel suuruse reguleerimiseks. E) Tööriistade kandmise aas. F) Belay-aas. G) Alumine kinnituspunkt. H) Jalaasas. I) Elastsed jalaasa toed koos klambriga. J) Märgis. M) Jala-aasade reguleerimise aas(ad). N) Tööde kanduri ühendusklambri kinnituspael. O) Tagumine aas talgikotile. P) Eemaldatavad elastsed jalarihmad. Q) Eemaldatavad elastsed rihmakinnitused. R) Kulumisvastane kaitse kaljuronimiseks. S) Elastsed aasad. T) Alumise kinnituspunkti oranž kulumisindikaator. **Tähelepanu!** [Kui kulumisindikaator on nähtav, ei tohi rakmeid kasutada ja need tuleb kasutuselt kõrvaldada \(Joon. 1.5.2\).](#)

3.1 - Peamised materjalid (Joon. 2). Vaadake selgitusi üldistes juhistes (punkt 2.4).

4) MÄRGISTAMINE.

Ilma kirjelduseta numbrid / tähed: konsulteerige legendi üldises juhendis (punkt 5).

4.1 - Üldine (Joon. 3). Indikatsioonid: 3; 4; 6; 7; 8; 12; 13; 14; 17; 18; 30) Piktogramm õige ühendusmeetodiga; 31) Piktogramm reguleerimise pannelde sulgemise ja kinnitamise juhistega.

4.2 - Jälgitavus (Joon. 3). Indikatsioonid: T2; T3*; T8; T9.

5) KASUTUSJUHISED.

5.1 - Reguleerimine. Valige sobiva suurusega rakmed (joonis 2). Kandke rakmeid sedasi, et rihm ja jala-aasad on õigel kõrgusel (joonis 7). Reguleerige rihma panneldega (joonis 5) sedasi, et see sobitub ideaalselt kehale aga ei ole liiga pingul (joonis 6.1). Reguleerige jala-aasadid reguleerimispannaldega kui võimalik ja tugielastikutega sedasi, et jala-aasa ja kasutaja käe vahele mahub üks käsi (joonis 6.2-6.3). **Tähelepanu!** [Lingude välja ulatuv osa tuleb alati sisestada elastsesse aasa, et reguleerimispannlad ei lõtvuks juhuslikult \(joonis 5.2-6.3\).](#) **Tähelepanu!** [Enne kasutamist tuleb ohutus keskkonnas läbi viia rippumiskatse ja veenduda, et rakmed on õiges suuruses. See annab täiendava võimaluse reguleerimiseks ja ettenähtud kasutusmugavuse saavutamiseks.](#) **Tähelepanu!** [Kasutamise ajal tuleb pandlaid ja/või reguleerimisvahendeid regulaarselt kontrollida.](#)

5.2 - Explorer / Explorer W mudel. Pärast rihma reguleerimispannladest (C) reguleerimist (joonis 8.1-8.2) ei pruugi rihm jääda belaya-aasa suhtes keskele (joonis 8.2). Paigutuse optimeerimiseks tõmmake rihma pehmendus läbi nõõride (joonis 8.3). Jala-aasad reguleeritakse samal viisil.

5.3 - Kasutamine. Rakmed tohib süsteemiga ühendada ainult läbi ettenähtud kinnituspunktide: üks kinnituspunkt (Belay-aas - Joonis 10.2-10.3) või kahekordne kinnituspunkt (ülemine kinnituspunkt + alumine kinnituspunkt - joonis 10.1). Rakmete ühendamiseks kasutage kujundit 8 (Joonis 9) või kahe kruviga ühendusi, millel on vastastikku asuvad väravad (Joonis 10.4-10.5). **Tähelepanu!** [Keelatud on kasutada märgitud erinevaid kinnituspunkte \(joonis 11\).](#) **Tähelepanu!** [Keelatud on kasutada sidumist ainult ühe ühendusklambriga sest see võib üle värava liikudes sattuda valesse asendisse. Rakmete tüüpi C saab kasutada koos rinnarakmetega tüüp D \(joonis 14.3\).](#) **Tähelepanu!** [Eraldi tüüp D rakmete kasutamine ilma tüüp C rakmeteta või tekitada vigastuse ohtu.](#)

5.4 - Tehnikad. Rakmeid saab kasutada mägironimisel edasi liikumiseks; kõiega kinnitusteks (joonis 14.1), laskumisseadmetena (Joonis 14.2), Via Ferrata radadel jne. Pro-canyon mudel on spetsiaalselt kaljuronimiseks. **Tähelepanu!** [Enne iga kasutamist tuleb kokku leppida sobivas päästekavas, mille saab teostada ohutult ja tõhusalt.](#)

6) PRO-CANYON.

Pro-canyon mudeli kulumisvastane kaitse on asendatav Canyoning Protection varuosaga (ref nr 7H141AF). Õige paigutamise jaoks toimige järgmiselt: tõmmake aasad rihmast välja ja jala-aasade pandlad (joonis 13.1); eemaldage elastsed rihmakinnitused ja kahjustatud kulumiskaitse ning sisestage rihma (A) nõõrid ja jala-aasad (B-C) varuosa vastavatesse aasadesse (A-B-C) (joonis 13.2); paigutage tagasi elastsed rihmakinnitused, sulgege aasad vastavalt joonisele 5.1 ja sisestage üleliigsed nõõrid (joonis 13.3). **Tähelepanu!** [Veenduge enne kasutamist alati, et nõõrid ei ole murtud ja on õigesti panneldes.](#)

7) ASCENT JUNIOR / DYNÓ / JOY.

Need mudelid on välja töötatud lastele, kes on lühemad kui 145 cm ja kaaluvad üle 30 kg.

7.1 - Hoiatused. 1) Laste rakmeid ei tohi kasutada ilma täiskasvanu järelevalveta. 2) Enne seadme kasutamist veenduge, et vöö ja jala aasa mõõtmed vastavad lapse suurusele. 3) Kui teil on kahtlusi suuruse suhtes või kui lapsel on kiitsad puusad, kasutage lastele mõeldud täiskehakaitseid EN 12277-B (nt mudelit FLIK).

Šī aprīkojuma lietošanas instrukcija ietver vispārīgo un īpašo instrukciju, un pirms aprīkojuma izmantošanas ir uzmanīgi jāizlasa abas šīs instrukcijas. **Uzmanību!** Šajā lapā ir iekļauta tikai īpaša instrukcija.

ĪPAŠĀ INSTRUKCIJA EN 12277.

Šajā instrukcijā ir sniegta visa informācija šīs iekares pareizai izmantošanai alpinisma un kalnkāpšanas mērķiem.

1) IZMANTOŠANAS JOMĀ.

Šis ražojums ir individuālais aizsardzības līdzeklis (I.A.L.) pret kritieniem no augstuma; tā atbilst Regulai (ES) Nr. 2016/425. EN 12277 - Alpinisma inventārs: iekares. Standarta prasības ir attiecināmas uz pilna izmēra iekari (A veids), maza izmēra iekari (B veids), gurnu iekari (C veids) un krūšu daļas iekari (D veids).

2) PAZIŅOTĀS IESTĀDES.

Skatiet paskaidrojumus vispārīgajā instrukcijā (9. sadaļa / D tabula): M1; M2; M6; N1.

3) NOMENKLATŪRA (att. 4).

A) Josta. B) Augšējais piesiešanas punkts. C) Jostas regulēšanas aizdare(s). D) SRS aizdare izmēra regulēšanai. E) Cilpa instrumenta stiprināšanai. F) Drošības cilpa. G) Apakšējais piesiešanas punkts. H) Kāju cilpas. I) Kāju cilpu elastīgie balsti ar fiksatoru. L) Marķējums. M) Kāju cilpu regulēšanas sprādzes. N) Stiprinājuma lente instrumentu stiprināšanas savienotājam. O) Aizmugurējā cilpa krita maisiņam. P) Noņemamas elastīgās kāju balsta siksnas. Q) Noņemamie elastīgo siksnu stiprinājumi. R) Aizsardzība pret nolietojumu klinškāpšanas laikā. S) Elastīgās cilpas. T) Oranžais nolietojuma indikators uz apakšējā piesiešanas punkta. **Uzmanību!** Gadījumā, ja ir redzams nolietojuma indikators, iekari ir aizliegts izmantot un tās izmantošana ir jāpārtrauc (att. 15.2).

3.1 - **Galvenie materiāli** (att. 2). Skatīt apzīmējumus vispārīgajos norādījumos (punkts 2.4).

4) MARĶĒJUMS.

Skaitļi/burti bez atšifrējuma: skatiet paskaidrojumus vispārīgajā instrukcijā (5. sadaļa).

4.1 - **Vispārīgi** (att. 3). Indikācijas: 3; 4; 6; 7; 8; 12; 13; 14; 17; 18; 30) Piktogramma, kurā parādīta pareizā piestiprināšanas metode; 31) Piktogramma, kurā parādīta regulēšanas sprādzē aizvēršana un fiksēšana.

4.2 - **Izsekojamība** (att. 3). Indikācijas: T2; T3*; T8; T9.

5) LIETOŠANAS INSTRUKCIJA.

5.1 - **Regulēšana.** Izvēlieties atbilstoša izmēra iekari (att. 2). Uzvelciet iekari tā, lai josta un kāju cilpas atrastos pareizajā augstumā (att. 7). Pielāgojiet jostas sprādzes (att. 5) tā, lai iekare ideāli piegulētu ķermenī, bet nebūtu pārāk cieša (att. 6.1). Pielāgojiet kāju cilpas, izmantojot regulējamās aizdares, ja tādas ir, un atbalsta elastīgās saites tā, lai starp kājas cilpu un lietotāja kāju pietiktu vietas rokai (att. 6.2-6.3). **Uzmanību!** Lingu brīvās daļas ir vienmēr jāievieto elastīgajās cilpās, lai nepieļautu nejašu regulēšanas sprādzē atbrīvošanu (att. 5.2-6.3). **Uzmanību!** Pirms izmantošanas ir jāveic pārbaude drošā vidē, lai pārlicinātos par to, ka uzkabes garums ir atbilstošs, kā arī pielāgot to pēc nepieciešamības lietotāja komfortam. **Uzmanību!** Aizdares un/vai regulēšanas sprādzes ir regulāri jāpārbauda.

5.2 - **Explorer / Explorer W modelis.** Pēc jostas pielāgošanas ar regulēšanas sprādzi (C) (att. 8.1-8.2), josta var nebūt centrēta pret drošības cilpu (att. 8.2). Lai optimizētu novietojumu, izvelciet jostu caur virvēm (att. 8.3). Kāju cilpas var pielāgot tādā pašā veidā.

5.3 - **Izmantošana.** Iekare ir pilnvērtīgi jāpiestiprina pie sistēmas, izmantojot tikai atbilstošos stiprinājuma punktus: viens stiprinājuma punkts (drošības cilpa, att. 10.2-10.3) vai dubultais stiprinājuma punkts (augšējais un apakšējais piesiešanas punkts - att. 10.1). Lai piestiprinātu virvi pie iekares, izmantojiet 8 figūru (att. 9) vai divus stiprinājumus, ar bloķēšanas sistēmu (att. 10.4-10.5). **Uzmanību!** Aizliegts izmantot stiprinājuma punktus, kas atšķiras no norādītajiem (att. 11). **Uzmanību!** Nosiešanas stiprinājuma metodi ir aizliegts izmantot tikai ar vienu stiprinājumu, jo tas var nonākt zem slodzes nepareizā stāvoklī. C veida iekares var izmantot apvienojumā ar D veida krūšu iekarēm (att. 14.3). **Uzmanību!** Vienas D veida iekares izmantošana bez C veida iekares var radīt traumu risku.

5.4 - **Tehnikas.** Iekari var izmantot alpinismam, drošības tehnikām (att. 14.1), nolaišanās vajadzībām (att. 14.2), Via Ferrata maršrutiem u.tml. Modelis Pro-canyon ir īpaši paredzēts izmantošanai kanjonos. **Uzmanību!** Pirms katras izmantošanas reizes ir jāizstrādā glābšanas plāns, kuru ir iespējams īstenot drošā un efektīvā veidā.

6) PRO-CANYON.

Pro-canyon modelis ir aprīkots ar nolietojuma aizsardzības elementu, ko var nomainīt ar rezerves detaļu Canyoning Protection (ats. nr. 7H141AF). Pareizai nomainīšanai jāveic sekojošas darbības: izvelciet cilpas no jostas un kāju cilpu sprādzēm (att. 13.1); noņemiet elastīgos virvju stiprinājumus un bojāto aizsargapvalku, ievietojiet virvju galus siksnā (A) un kāju cilpās (B-C) atbilstošajās rezerves detaļās cilpās (A-B-C) (att. 13.2); ievietojiet virvju elastīgos stiprinājumus un aizveriet sprādzes saskaņā ar attēlu 5.1 sniegtajiem norādījumiem, un tad ievietojiet liekos garumus saskaņā ar attēlu 13.3. **Uzmanību!** Pirms izmantošanas vienmēr pārlicinieties par to, ka virves nav salocījušas un ir pareizi ievietotas aizdarēs.

7) ASCENT JUNIOR / DYNO / JOY.

Šie modeļi ir paredzēti bērniem, kas ir īsāki par 145 cm un sver vairāk par 30 kg.
7.1 - Būdinājumi. 1) Bērnu iekares ir aizliegts izmantot bez vecāku uzraudzības.
 2) Pirms izmantot šo aprīkojumu pārlicinieties par to, ka jostas un kāju cilpu izmēri atbilst bērna augumam.
 3) Ja jums ir šaubas par izmēru vai bērnam ir tievi gurni, izmantojiet EN 12277-B pilnu ķermeņa iekari bērniem (piem., mod. FLIK).

Šio prietaiso naudojimo instrukciją sudaro bendri ir specialūs nurodymai, abu juos reikia atidžiai perskaityti ir suprasti prieš naudojimą. **Dėmesio!** Šiame informaciniame lapelyje aprašytos tik konkrečios instrukcijos.

SPECIALIOS INSTRUKCIJOS EN 12277.

Šiose pastabose yra visa informacija, reikalinga teisingam alpinizmo diržų, įskaitant alpinizmo, panaudojimą.

1) TAIKYMO SRITIS.

Šis produktas yra asmeninis apsaugos prietaisas (PPE) nuo kritimo iš aukščio; jis atitinka (ES) 2016/425 Reglamentą. EN 12277 - Alpinizmo įranga: diržai. Norma taikoma komplektiniams (A tipo), mažiems (B tipo), saugos diržams (C tipas) ir krūtinės diržams (D tipas).

2) INFORMUOTOS INSTITUCIJOS.

Žiūrėkite legendą, pateiktą bendruosiuose nurodymuose (9 punktas / D lentelė): M1; M2; M6; N1.

3) NOMENKLATŪRA (pav. 4).

A) Diržas. B) Viršutinis sujungimo taškas. C) Diržo reguliavimo sagtis (-os). D) SRS sagtis dydžiui reguliuoti. E) Įrankio laikiklio kilpa. F) Šijos kilpa. G) Apatinis sujungimo taškas. H) Kojų kilpos. I) Kojų kilpų elastinės atramos su spaustuku. L) Etiketė. M) Kojų kilpų reguliavimo sagtis (-os). N) Įrankių laikiklio jungties tvirtinimo juosta. O) Kreidos krepšio užpakalinė kilpa. P) Nuimami elastingi kojas palaikantys dirželiai. Q) Nuimami elastinių diržų laikikliai. R) Apsauginė kanjono apsauga. S) Elastinės kilpos. T) Oranžinis susidėvėjimo indikatorius apatiniame sujungimo taške. **Dėmesio!** Tuo atveju, kai nusidėvėjimo indikatorius matomas, apsauginių diržų negalima naudoti ir jų reikia atsisakyti (pav. 1.5.2).

3.1 - Pagrindinės medžiagos (pav. 2). Žr. paaiškinimą bendrosiose instrukcijose (2.4 skirsnis).

4) ŽENKLINIMAI.

Skaičiai / raidės be antraščių: žr. legendą, pateiktą bendrosiose instrukcijose (5 paragrafas).

4.1 - Bendra (pav. 3). Indikacijos: 3; 4; 6; 7; 8; 12; 13; 14; 17; 18; 30) Piktograma, rodanti teisingus prijungimo būdus; 31) Piktograma, rodanti, kaip uždaryti ir pritvirtinti reguliavimo sagtis.

4.2 - Atsekamumas (pav. 3). Indikacijos: T2; T3*; T8; T9.

5) NAUDOJIMO INSTRUKCIJA.

5.1 - Koregavimas. Pasirinkite tinkamo dydžio diržus (2 pav.). Dėvėkite diržą taip, kad diržas ir kojų kilpos būtų tinkamo aukščio (7 pav.). Sureguliuokite diržą naudodamiesi reguliavimo sagtimi (-ėmis) (5 pav.) Taip, kad ji nepriekaištingai priglundą prie kūno ir per daug neveržtų (6.1 pav.). Kojų kilpas sureguliuokite naudodamos reguliavimo sagtis, jei tokių yra, ir atraminę elastinę dalį, kad viena ranka galėtų pereiti tarp kojos kilpos ir vartotojo kojos (6.2-6.3 pav.). **Dėmesio!** Viršutinė stropų dalis visada turi būti įkišta į tamprias kilpas, kad būtų išvengta atsitiktinio reguliavimo sagčių atsilaisvinimo (5.2-6.3 pav.). **Dėmesio!** Prieš naudojimą, reikia atlikti pakabinimo bandymą saugioje aplinkoje, siekiant užtikrinti, kad diržai būtų tinkamo dydžio, jis turi galimybę tinkamu reguliavimu ir priimtinu patogumu lygiu numatytam naudojimui. **Dėmesio!** Svarbu reguliariai tikrinti sagtis ir (arba) reguliavimo įtaisus naudojimo metu.

5.2 - „Explorer / Explorer W“ modelis. Sureguliuavus diržą, veikiančią su reguliavimo sagtimi (C) (8.1-8.2 pav.), Diržas gali būti necentruotas, palyginti su užsegimo kilpa (8.2 pav.). Norėdami optimizuoti padėtį, praleiskite diržo apmušalą per juostą (8.3 pav.). Kojų kilpos gali būti sureguliuotos tokiu pačiu būdu.

5.3 - Naudojimas. Diržai turi būti prijungti prie sistemos tik šiam naudojimui skirtuose tvirtinimo taškuose: vienintelis tvirtinimo taškas (tvirtinimo kilpa - 10.2-10.3 pav.) arba dvigubas tvirtinimo taškas (Viršutinis sujungimo taškas + apatinis sujungimo taškas - Pav. 10.1). Jei norite prijungti virvę prie diržų, geriau naudoti pagal 8 paveikslėlį (9 pav.) arba dvi jungtis, turinčias vartų blokavimo sistemą su trimis judesiais ir priešais vartus (10.4 -10.5 pav.). **Dėmesio!** Nenaudokite skirtingų tvirtinimo taškų nei nurodytuosius (11 pav.). **Dėmesio!** Niekada nenaudokite sujungimo metodo tik su viena jungtimi, nes ji gali būti bendrai pakrauta netinkamai. C tipo diržus galima naudoti kartu su D tipo dirželiais (14.3 pav.). **Dėmesio!** Jei naudosite vieną D tipo diržus, nesusietus su C tipo dirželiais, galite susižeisti.

5.4. Technikos. Diržai gali būti naudojami alpinizmo veikloje, norint naudoti užsegimo techniką (14.1 pav.), Nusileidimą (14.2 pav.), Maršrutus „Via Ferrata“ ir kt. „Pro-canyon“ modelis buvo specialiai sukurtas kanjonui. **Dėmesio!** Prieš kiekvieną naudojimą iš anksto surenkite tinkamą gelbėjimo planą, kurį būtų galima atlikti saugiai ir efektyviai.

6) PRO-CANYON.

„Pro-canyon“ modelyje esančią apsaugą nuo dilimo galima pakeisti tinkama atsargine dalimi „Canyoning Protection“ (nuorodos Nr. 7H141AF). Norėdami teisingai pakeisti, prašome atlikti šiuos veiksmus: ištraukite diržus iš diržo ir kojų kilpų sagčių (13.1 pav.); nuimkite elastinius diržų laikiklius ir pažeistą apsaugą nuo nusidėvėjimo ir diržo (A) bei kojų kilpų (BC) diržus įkiškite į atitinkamas atsarginės dalies kilpas (ABC) (13.2 pav.); vėl įdėkite į elastinių diržų laikiklius, uždarykite sagtis, kaip parodyta 5.1 pav., ir įkiškite viršutinę juostą (13.3 pav.). **Dėmesio!** Prieš naudodamiesi, visada patikrinkite, ar juostose nėra lankstymų ir ar jie tinka-

mai įkišti į sagtis.

7) ASCENT JUNIOR / DYN0 / JOY.

Šie modeliai sukurti vaikams ne aukštesniems nei 145 cm ir sveriantiems daugiau nei 30 kg.

7.1 - Įspėjimai. 1) Vaikų apsauginių diržų negalima naudoti be suaugusiųjų priežiūros. 2) Prieš naudodamiesi įrangą, įsitinkite, kad juosmens diržas ir kojų kilpos matmenys būtų tinkamos vaiko dydžiui. 3) Jei kyla abejonių dėl dydžio ar jei vaikas turi mažai išreikštus klubus, naudokite EN 12277-B viso kūno apsauginius diržus vaikams (pvz.: mod. FLIK).

Инструкциите за употреба на това устройство се състоят от обща инструкция и от една специфична за него инструкция. И двете трябва да бъдат прочетени внимателно преди употреба. **Внимание!** Този лист съдържа само специфичната инструкция.

СПЕЦИФИЧНИ ИНСТРУКЦИИ EN 12277.

Тези бележки съдържат цялата необходима информация за правилното използване на сбруите за алпинизъм, включително тези за целите на катеренето.

1) ОБЛАСТ НА ПРИЛОЖЕНИЕ.

Този продукт представлява лично предпазно средство (ЛПС) срещу падане от височина; то е в съответствие с Регламент (ЕС) 2016/425. EN 12277 - Оборудване за алпинизъм: сбруи. Нормата се прилага за пълната сбруя (тип А), за сбруята с малък размер (тип В), за въжената седалка (тип С), както и за сбруите за гърдите (тип D).

2) НОТИФИЦИРАНИ ОРГАНИ.

За справка прегледайте легендата в общите инструкции (раздел 9 / таблица D): M1; M2; M6; N1.

3) НОМЕНКЛАТУРА (Фиг. 4).

A) Колан. B) Горна точка на връзване. C) Катарам(и) за регулиране на колана. D) SRS катарам за регулиране на размера. E) Примка на носача на инструмента. F) Примка за кръста. G) Долна точка на връзване. H) Примки за краката. I) Еластични опори за краката под формата на примки със скоба. J) Етикет. M) Катарам(и) за примки за краката. N) Закрепваща лента за конектора за носача на инструменти. O) Задна примка за чанта с тебешери. P) Подвижни еластични колани за опора на крака. Q) Фиксатори за подвижните еластични колани. R) Защита срещу износване за каньонинг. S) Еластични примки. T) Оранжев индикатор за износване на долната точка за връзване. **Внимание!** Ако индикаторът за износване е видим, сбруята не трябва да се използва, а да се отстрани (Фиг. 15.2).

3.1 - Основни материали (Фиг. 2). Направете справка с легендата в общите инструкции (параграф 2.4).

4) МАРКИРОВКА.

Числа/букви без надпис: за справка разгледайте легендата в общите инструкции (раздел 5).

4.1 - Общо (Фиг. 3). Обозначения: 3; 4; 6; 7; 8; 12; 13; 14; 17; 18; 30) Пиктограма, показваща правилните методи на свързване; 31) Пиктограма, показваща как се затварят и фиксират катарамите за регулиране.

4.2 - Проследяемост (Фиг. 3). Обозначения: T2; T3*; T8; T9.

5) ИНСТРУКЦИИ ЗА УПОТРЕБА.

5.1 - Регулиране. Изберете сбруя с подходящ размер (фиг. 2). Носете сбруята така, че коланът и примките на краката да са разположени на правилната височина (фиг. 7). Регулирайте колана с катарамата (катарамите) (фиг. 5) за регулиране, така че той да може перфектно да прилепва към тялото, без да е прекалено стегнат (фиг. 6.1). Регулирайте примките на краката с помощта на закопчалките за регулиране, ако има такива, и подкрепящите еластични колани, така че едната ръка да може да премине между примката на крака и крака на потребителя (фиг. 6.2-6.3). **Внимание!** Излизащата част на ластичите винаги трябва да се вкорва в еластичните примки, за да се предотврати случайното разхлабване на регулиращите катарамы (фиг. 5.2-6.3). **Внимание!** Преди употреба е необходимо да се извърши тест за качване в безопасна среда, за да се гарантира, че сбруята има правилния размер, притежава възможността за подходящо регулиране и приемливо ниво на комфорт за предвидената употреба. **Внимание!** Важно е по време на употреба редовно да се проверяват катарамите и/или устройствата за регулиране.

5.2 - Модел Explorer / Explorer W. След регулиране на колана с помощта на закопчалката за регулиране (C) (фиг. 8.1-8.2), коланът може да не е центриран в сравнение с примката на талията (фиг. 8.2). За да оптимизирате позиционирането, прекарайте подплънката на колана през лентата (фиг. 8.3). Примките на крака могат да се регулират по същия начин.

5.3 - Използване. Сбруята трябва да бъде свързана към системата само чрез точките за закрепване, предназначени за тази употреба: единична точка на закрепване (примка на талията - фиг. 10.2-10.3) или двойна точка на закрепване (горна точка на връзване + долна точка на връзване - фиг. 10.1). За свързване на въжето към сбруята използвайте фигура 8 (фиг. 9) или два винтови конектора с противоположен отвор (фиг. 10.4-10.5). **Внимание!** Не използвайте точки на закрепване, различни от посочените (фиг. 11). **Внимание!** Никога не използвайте метод за свързване само с един съединител, тъй като той може да бъде зареден в грешна позиция през отвора. Сбруята от тип С може да се използва в комбинация със сбруята за гърдите от тип D (фиг. 14.3). **Внимание!** Използването на единичен колан от тип D, който не е свързан с колан от тип С, може да доведе до риск от нараняване.

5.4 - Техники. Сбруята може да бъде използвана за алпинистки дейности, за техники, свързани с катерене (фиг. 14.1), контролирано спускане (фиг.

14.2), маршрути Via Ferrata и др. Моделът Pro-canyon е специално проектиран за каньонинг. **Внимание!** Преди всяка употреба предварително подгответе подходящ спасителен план, който може да бъде изпълнен по безопасен и ефективен начин.

6) PRO-CANYON.

Защитата срещу износване, налична при модела Pro-canyon, може да бъде заменена с подходящата резервна част Canyoning Protection (Реф. No. 7H141AF). За правилна подмяна, процедирайте по следния начин: издърпайте сапаните от закопчалките на колана и примките на краката (фиг. 13.1); сменете еластичните фиксатори на ремъка и повредената защита срещу износване, и поставете лентите на колана (A) и примките за крака (B-C) в съответните примки (A-B-C) на резервната част (фиг. 13.2); поставете отново в еластичните фиксатори на ремъка, затворете закопчалките, както е показано на фиг. 5.1 и пхните останалата лента (фиг. 13.3). **Внимание!** Преди употреба винаги проверявайте дали наличните ленти не са прегънати и дали са правилно поставени в закопчалките.

7) ASCENT JUNIOR / DYNO / JOY.

Тези модели са разработени за деца, които да почински от 145 cm и тежат повече от 30 kg.

7.1 - Предупреждения. 1) Детската сбруя не бива да се използва без надзора на възрастен човек. 2) Преди да използвате оборудването, се уверете, че размерите на колана за кръста и примката за краката са подходящи за размера на детето. 3) Ако имате съмнения относно размера, или ако детето има леко изразени бедра, използвайте детската сбруя за цяло тяло EN 12277-B (напр. модел FLIK).

Upute za uporabu ovog uređaja su sačinjene od općih uputa i specifikacija, a oboje moraju biti pažljivo pročitani prije uporabe. **Pozornost!** Ovaj dokument sadrži samo specifikacije.

SPECIFIČNE UPUTE EN 12277.

Te bilješke sadrže sve nužne informacije za ispravnu uporabu penjačkih pojaseva za planinarjenje, uključujući one za potrebe penjanja.

1) POLJE PRIMJENE.

Ovaj proizvod je uređaj za individualnu zaštitu (osobnih zaštitnih sredstava - OZS) od pada s visine; sukladan je pravilniku (UE) 2016/425. EN 12277 - Planinarska oprema: penjački pojasevi. Ova norma primjenjuje se na cijele penjačke pojaseve (tip A), na penjačke pojaseve male veličine (tip B), na pojaseve za sjedenje (tip C) i na prsne pojaseve (tip D).

2) NADLEŽNA TIJELA.

Pogledajte legendu u općim uputama (paragraf 9 / tablica D). M1; M2; M6; N1.

3) NOMENKLATURA (Sl. 4).

A) Remen. B) Gornja točka vezivanja. C) Kopče za podešavanje remena. D) SRS kopča za podešavanje veličine. E) Omča za nošenje alata. F) Omča za belay. G) Donja točka vezivanja. H) Omče za nogu. I) Elastična potpora za omče za nogu sa spojnicama. L) Etiketa. M) Kopča(-e) za podešavanje omči za noge. N) Traka za fiksiranje sponki nosača alata. O) Stražnja omča za vrećicu s kredom. P) Elastične trake za držanje nogu koje se mogu ukloniti. Q) Elastične trake za držanje koje se mogu ukloniti. R) Zaštita od habanja za kanjoning. S) Elastične omče. T) Narančasti indikator trošenja na donjoj točki vezivanja. **Pozor!** Ako je indikator trošenja vidljiv penjački pojasevi ne smiju se koristiti i treba ih odložiti (Sl. 1.5.2).

3.1 - Glavni materijali (Sl. 2). Pogledajte legendu u općim uputama (odjeljak 2.4).

4) OZNAKA.

Brojevi/slova bez naslova: Pogledajte legendu u općim uputama (paragraf 5).

4.1 - Općenito (Sl. 3). Indikacije: 3; 4; 6; 7; 8; 12; 13; 14; 17; 18; 30) Piktogram prikazuje ispravne metode povezivanja; 31) Piktogram prikazuje kako zatvoriti i učvrstiti kopče za podešavanje.

4.2 - Mogućnost praćenja (Sl. 3). Indikacije: T2; T3*; T8; T9.

5) UPUTE ZA KORIŠTENJE.

5.1 - Podešavanje. Odaberite penjački pojas prikladne veličine (Slika 2). Nosite penjački pojas tako da su omče za remen i nogu postavljene na ispravnoj visini (Slika 7). Remen prilagodite kopčama za podešavanje (Slika 5) tako da se savršeno pristaje uz tijelo, bez da je previše zategnut (Slika 6.1). Podesite omče za noge koristeći kopče za podešavanje, ako postoje, i elastične trake za držanje, tako da jedna noga prođe između omče za nogu i korisnikove noge (Slika 6.2-6.3). **Pozornost!** Višak gurtne morate uvijek umetnuti u elastične omče kako biste spriječili slučajno otpuštanje kopča za podešavanje (Sl. 5.2-6.3). **Pozornost!** Prije korištenja, nužno je provesti viseći test u sigurnom okruženju kako bi se osiguralo da penjački pojas ispravne veličine, da bi se prikladno podesio i postigla prihvatljiva razina udobnosti za predviđenu namjenu. **Pozornost!** Važno je redovito provjeravati kopče i/ili uređaje za podešavanje tijekom korištenja.

5.2 - Model Explorer / Explorer W. Nakon podešavanja remena pomoću kopče za podešavanje (C) (Slika 8.1-8.2), remen možda neće biti centriran u odnosu na omču za belay (Slika 8.2). Kako biste optimizirali postavljanje, provedite podstavu remena kroz zamku (Slika 8.3). Omče za nogu mogu se podesiti na isti način.

5.3 - Korištenje. Pojas se smije priključiti na sustav preko točki za povezivanje za ovu svrhu; jedna točka za povezivanje (omča za belay - Slika 10.2-10.3) ili dvostruka točka za povezivanje (gornja točka vezivanja + donja točka vezivanja - slika 10.1). Za povezivanje užeta s penjačkim pojansom koristite 8 (Slika 9) ili dva priključka osigurača za vijak sa suprotnim osiguračima (Slika 10.4-10.5). **Pozornost!** Nemojte koristiti druge priključne točke osim onih koje su označene (Slika 11). **Pozornost!** Nemojte koristiti metodu kopče sa samo jednim priključkom pošto može biti postavljen na pogrešan položaj preko osigurača. Penjački pojas tipa C može se koristiti u kombinaciji s prsним pojansom tipa D (Slika 14.3). **Pozornost!** Upotreba samog pojasa tipa D bez pojasa tipa C može dovesti do opasnosti od ozljeda.

5.4 - Tehnike. Penjački pojas može se koristiti u planinarskim aktivnostima, za tehnike belaja (Slika 14.1), spuštanje (Slika 14.2), rute Via Ferrata, itd. Model Pro-canyon posebno je dizajniran za kanjoning. **Pozornost!** Prije svakog korištenja, isplanirajte prikladan plan spašavanja koje je moguće obaviti na siguran i učinkovit način.

6) PRO-CANYON.

Zaštita od habanja prisutna na modelu Pro-canyon može se zamijeniti odgovarajućim rezervnim dijelom za Canyoning Protection (ref. br. 7H141AF). Za ispravnu zamjenu postupite na sljedeći način: izvucite gurtne iz kopči remena i omče za nogu (Slika 13.1); uklonite elastične trake za držanje i oštećenu zaštitu na habanje i umetnite zamku (A) i omče za noge (B-C) u odgovarajuće omče (A-B-C) rezervnog dijela (Slika 13.2); ponovo stavite u elastične trake za držanje,

zatvorite kopče kao što je prikazano na slici 5.1 i umetnite višak zamke (Slika 13.3). **Pozornost!** Prije upotrebe, uvijek provjerite da zamke nisu nabrane i da su ispravno umetnute.

7) ASCENT JUNIOR / DYNO / JOY.

Ovi modeli razvijeni su za djecu nižu od 145 cm koji teže više od 30 kg.

7.1 - Upozorenja. 1) Penjački pojasevi za djecu nikad se ne smiju koristiti bez nadzora odrasle osobe. 2) Prije upotrebe opreme provjerite prikladnost veličine pojasa za struk i omči za noge u skladu s veličinom djeteta. 3) Ako imate nedoumica u vezi veličine ili ako dijete ima slabo izrađene kukove koristite EN 12277-B penjačke pojaseve za cijelo tijelo za djecu (npr. model FLIK).

此说明包含设备的通用信息和专门信息，使用前须认真阅读。注意！此说明只包含专用说明。

专用说明 EN 12277。

此说明包括所有正确使用登山、攀岩安全带的必要信息。

1) 应用范围。此产品是高空止坠个人防护设备 (PPE)；其符合 (EU) 2016/425 法规。EN 12277-登山设备：安全带。此名称适用于全身安全带 (TYPE A)，小尺寸安全带 (TYPE B)，坐式安全带 (TYPE C)，胸式安全带 (TYPE D)。

2) 公告机构。通用说明中的图例 (图9/表D)：M1；M2；M6；N1。

3) 组成部分 (图4)。A) 腰带；B) 上连接点；C) 腰带调节卡扣 (S)；D) SRS 卡扣尺寸调节；E) 工具环；F) 保护环；G) 下连接点；H) 腿环；I) 可拆卸弹性腿环支撑连接；L) 标签；M) 腿环调节卡扣 (S)；N) 工具架挂槽；O) 后部粉袋环；P) 可拆卸弹性腿环连接带；Q) 可拆卸弹性织带固定环；R) 溯溪耐磨保护套；S) 弹性环；T) 下连接点上的橙色磨损指示器注意！在磨损指示器可见的情况下，不得使用安全系带，必须立即停止 (图15.2)。

3.1-主要材料 (图2)。通用说明中的图例 (图2.4)。

4) 标记。数字/非大写字母：通用说明中的图例 (图5)。

4.1-通用 (图3)。说明：3；4；6；7；8；12；13；14；17；18；30) 图示正确连接方法。31) 图示如何固定和关闭调节卡扣。

4.2-产品追踪 (图3)。说明：T2；T3*；T8；T9。

5) 使用说明。5.1-调节。选择一条合适尺寸的安全带 (图2)。将安全带的腰带和腿环固定在正确的高度 (图7)。使用调节卡扣 (S) 调节腰带 (图5)，与身体相合适，不要系的过紧 (图6.1)。有腿环卡扣的使用卡扣调节腿环，调节支撑弹性带，调节至一只手可以穿过腿环与腿之间 (图6.2-6.3)。注意！多余的织带必须放进弹性束环中，防止调节卡扣意外松开 (图5.2-6.3)。注意！使用前，有必要在安全环境下进行悬挂测试，为了保证安全带的尺寸合适，并可以进行进一步的调节。注意！使用时必须经常检查卡扣或调节设备。

5.2-Explorer / Explorer W型号。通过调节卡扣 (C) 调节完腰带后 (图8.1-8.2)。腰带可能无法处于保护环正中央 (图8.2)。为了调节，将衬垫在扁带上滑动 (图8.3)。腿环按照相同的方法调节。

5.3-使用。安全带必须通过连接点连接系统：单连接点 (保护环-图10.2-10.3) 或双连接点 (上连接点 + 下连接点-图 10.1)。用绳索连接安全带时使用8字结 (图9) 或者双丝扣门的主锁反向 (图10.4-10.5) 连接。注意！不要使用其他连接点连接 (图11)。注意！不要使用单个主锁连接，因为可能会出现横向受力。C类的安全带可以配合D类的胸式安全带 (图14.3)。注意！不使用C类坐式安全带而单独使用D类安全带会导致危险。

5.4-技术。安全带可以用于登山活动，以及保护技术 (图14.1)，下降 (图14.2)，铁道式攀登等。PRO-CANYON型号是为溯溪设计的。注意！每次使用前，要准备合适有效的救援方案。

6) PRO-CANYON。PRO-CANYON型号的耐磨保护是可更换配件CANYONING PROTECTION (REF. NO. 7H141)。正确的更换顺序为：将扁带从腰带和腿环中抽去 (图13.1)；将弹性支撑带和损坏的耐磨套取下，将扁带穿过配件 (图13.2) 的腰带 (A) 和腿环 (B-C) 相应的孔中 (A-B-C)；再次将弹性支撑带装上，按照图5.1关闭卡扣，将剩余扁带穿好 (图13.3)。注意！使用前，经常检查扁带没有折叠，并且检查是否正确穿过卡扣。

7) ASCENT JUNIOR / DYNO / JOY。

这些型号是为身高高于 145 厘米、体重超过 30 公斤的儿童而设计。

7.1 - 警告 1) 儿童安全系带不得在没有成人监督的情况下使用。2) 在使用设备之前，请确保腰带和腿环的尺寸适合孩子的尺码。3) 如果对尺寸有疑问，或者如果儿童髋关节不明显，请使用 EN 12277-B 儿童全身安全系带 (例如 FLIK)。